

HOOVER

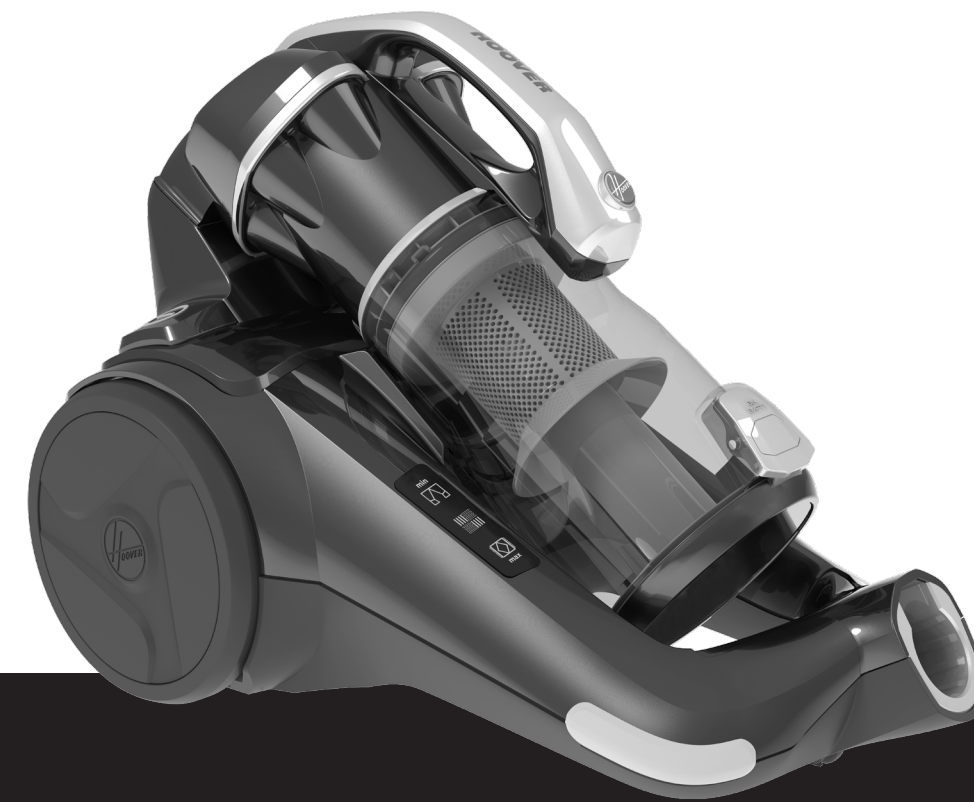

USER MANUAL (GB)P 01
 MANUEL D'UTILISATION (FR)P 05
 BEDIENUNGSANLEITUNG (DE)P 09
 MANUALE ISTRUZIONI (IT)P 13
 GEBRUIKERSHANDLEIDING (NL)P 17
 MANUAL DE INSTRUÇÕES (PT)P 21
 MANUAL DE INSTRUCCIONES (ES)P 25
 BRUGERVEJLEDNING (DK)P 29
 BRUKSANVISNING (NO)P 33
 INSTRUKTIONSMANUAL (SE)P 37
 KÄYTTÖOHJE (FI)P 41
 ΟΔΗΓΙΕΣ ΧΡΗΣΕΩΣ (GR)P 45
 РУКОВОДСТВО ПОЛЬЗОВАТЕЛЯ (RU)P 49
 INSTRUKCJA OBSŁUGI (PL)P 53
 NÁVOD K OBSLUZE (CZ)P 57
 NAVODILA ZA UPORABO (SI)P 61
 KULLANIM KILAVUZU (TR)P 65
 HASZNÁLATI ÚTMUTATÓ (HU)P 69



PRINTED IN P.R.C.
 48022133-2

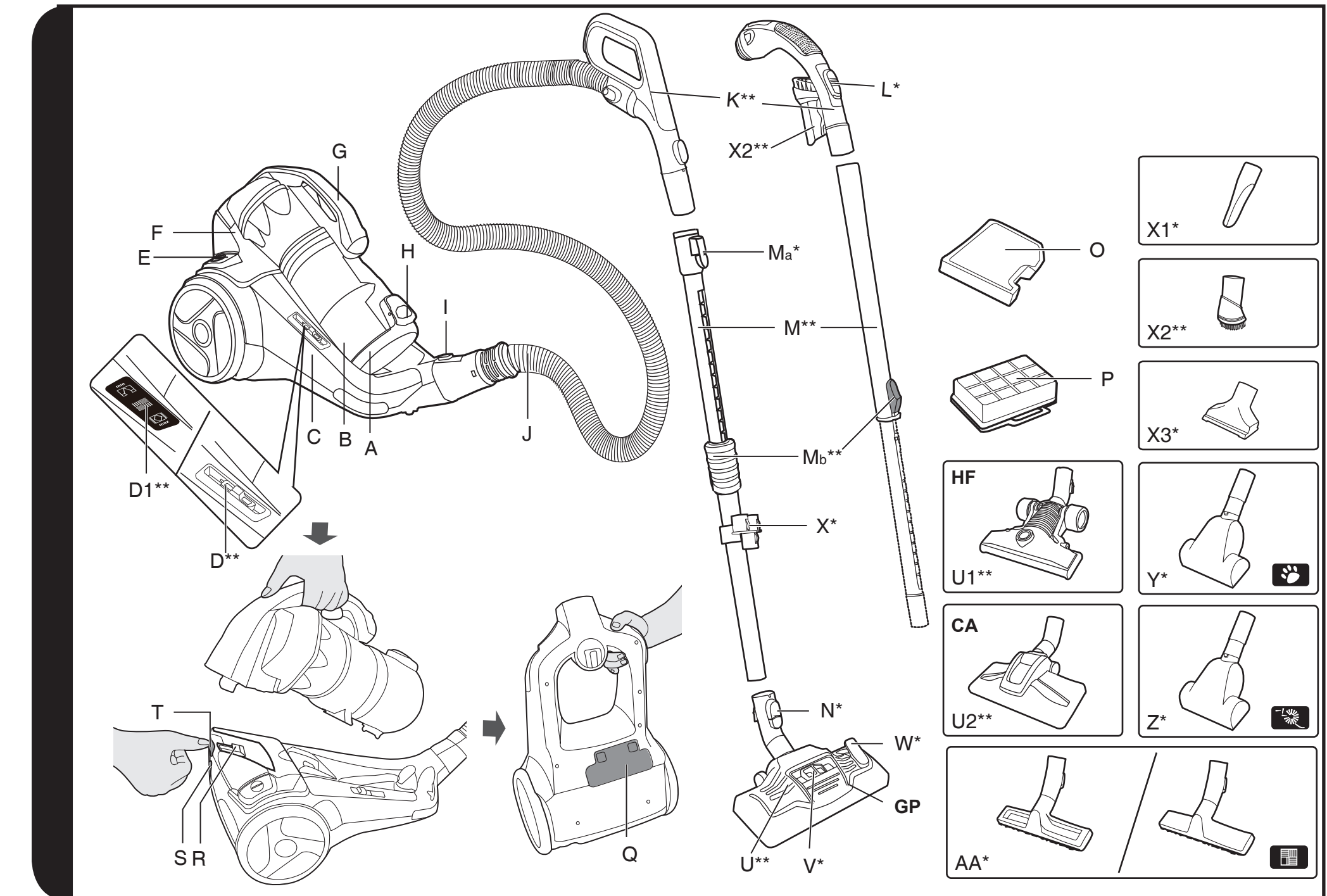

*Certain Models Only **May vary according to models

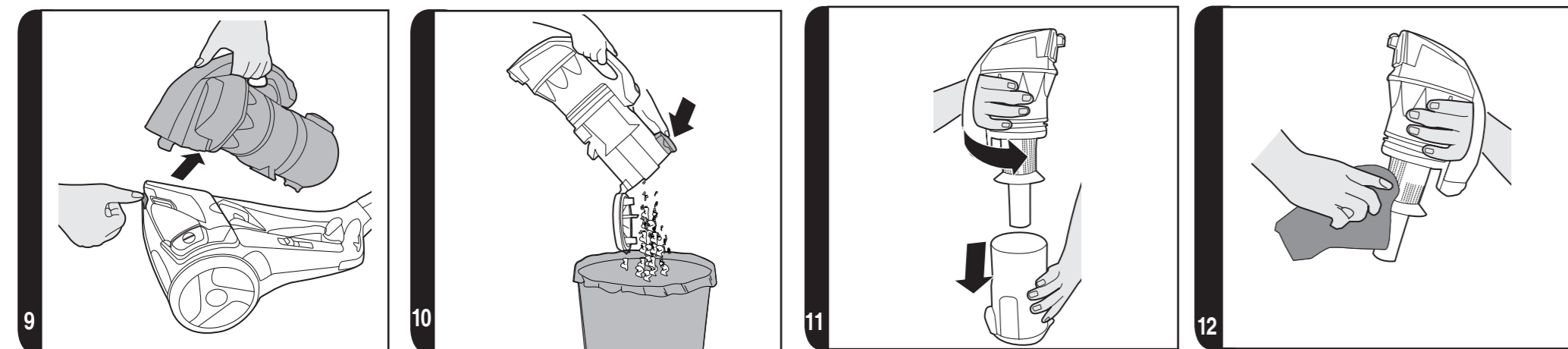
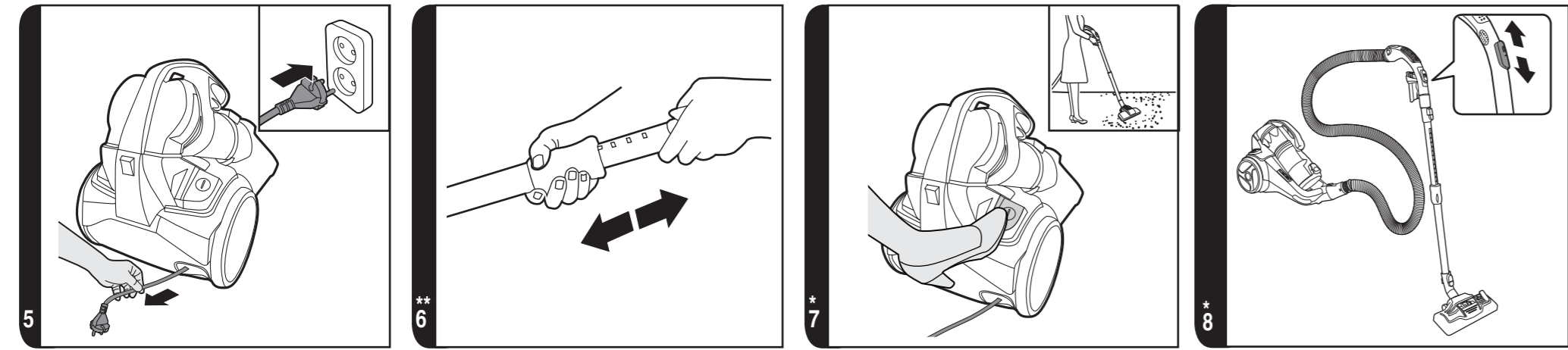
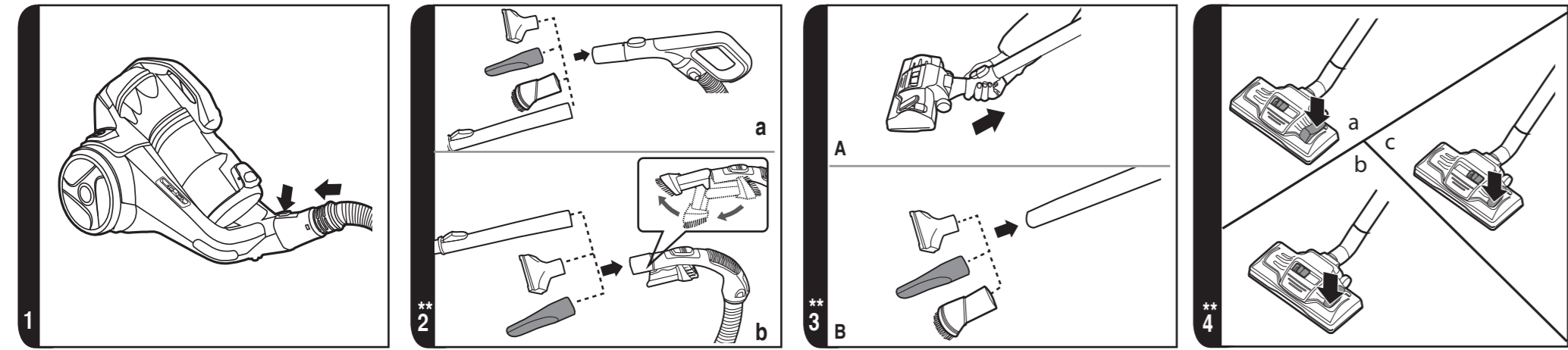

*Certain Models Only **May vary according to models

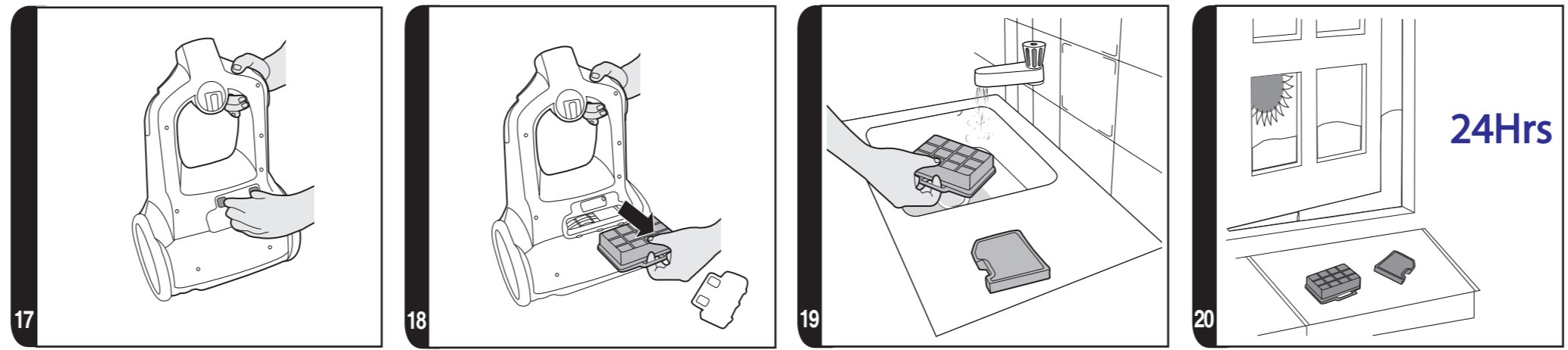
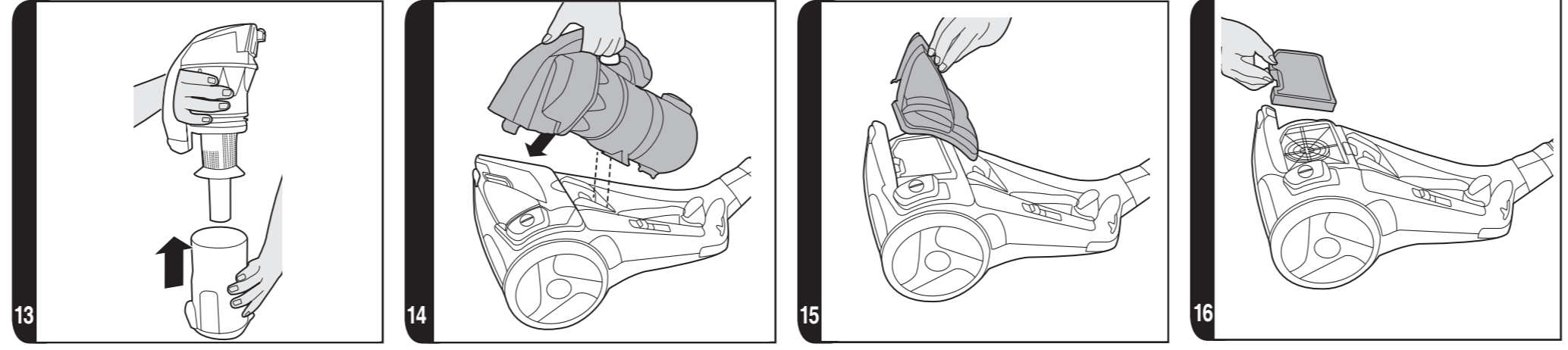

*Certain Models Only **May vary according to models

INSTRUCTIONS FOR SAFE USE

This appliance should only be used for domestic cleaning, as described in this user guide. Please ensure that this guide is fully understood before operating the appliance.

Do not leave the appliance plugged in. Always switch off and remove the plug from the socket after use, or before cleaning the appliance or any maintenance task.

This appliance can be used by children aged from 8 years and above and persons with reduced physical, sensory or mental capabilities or lack of experience and knowledge if they have been given supervision or instruction concerning use of the appliance in a safe way and understand the hazards involved. Children shall not play with the appliance. Cleaning and user maintenance shall not be made by children without supervision.

If the power cord is damaged stop using the appliance immediately. To avoid a safety hazard, an authorised HOOVER service engineer must replace the power cord.

Keep hands, feet, loose clothing and hair away from rotating brushes.

Use only attachments, consumables or spares recommended or supplied by HOOVER.

Static electricity: Some carpets can cause a small build up of static electricity. Any static discharge is not hazardous to health.

Do not use your appliance out of doors or on any wet surface or for wet pick up.

Do not pick up broken glass or other sharp objects, matches, hot ashes, cigarette ends or other similar items.

Do not spray with or pick up flammable liquids, cleaning fluids, aerosols or their vapours.

Do not run over the power cord when using your appliance or remove the plug by pulling on the power cord.

Do not continue to use your appliance if it appears faulty.

Do not open the bin flap or press the bin flap release button when cleaner is working.

HOOVER service: To ensure the continued safe and efficient operation of this appliance we recommend that any servicing or repairs are only carried out by an authorised HOOVER service engineer.

Do not stand on or wrap the cord around arms or legs when using your appliance.

Do not use the appliance to clean animals or people.

Do not position the appliance above you when cleaning the stairs.

Do not use to pick up sand, masonry dust or other construction materials.

The Environment

The symbol on this appliance indicates that this appliance may not be treated as household waste. Instead it must be handed over to the applicable collection point for the recycling of electrical and electronic equipment. Disposal must be carried out in accordance with local environmental regulations for waste disposal.  For more detailed information about treatment, recovery and recycling of this appliance, please contact your local city office, your household and waste disposal service or the shop where you purchased the appliance.

 This appliance complies with the European Directives 2014/35/EU, 2014/30/EU and 2011/65/EU.

CANDY HOOVER GROUP S.r.l. Via Privata Eden Fumagalli, 20861 Brugherio (MB) Italy

GETTING TO KNOW YOUR CLEANER

- | | |
|---------------------------------------|--|
| A. Dust Container Flap | P. Exhaust Filter |
| B. Dust Container | Q. Exhaust Filter cover |
| C. Main Cleaner | R. Pre-Motor Filter Cover Latch |
| D. Variable Power Control Slider** | S. Parking slot |
| D1. LED display with touch controls** | T. Bin Release Latch |
| E. On/Off Pedal | U. Carpet and Floor Nozzle (GP)** |
| F. Pre-Motor Filter Cover | U1. Hard Floor Nozzle (HF)** |
| G. Bin Handle | U2. Carpet nozzle (CA)** |
| H. Bin Flap Release Button | V. Carpet & Floor Nozzle Slider* |
| I. Hose End Latch Button | W. Floor Type Selector Pedal* |
| J. Hose | X. Accessories Holder* |
| K. Hose Handle** | X1. Crevice Tool* |
| L. Suction Regulator* | X2. Dusting Brush** |
| M. Telescopic Extension Tube** | X3. Furniture Nozzle* |
| Ma Telescopic Tube Latch* | Y. Pet Hair Remover Mini Turbo Nozzle* |
| Mb. Telescopic Tube Adjuster** | Z. Allergen Remover Mini Turbo Nozzle* |
| N. Carpet and Floor Nozzle Latch* | AA. Parquet Nozzle* |
| O. Pre-Motor Filter | |

ASSEMBLING YOUR CLEANER

Remove all components from the packaging.

- Fit the bin assembly to the cleaner making sure the hook has been positioned correctly in the main body. Then lock the container in place by pushing the bin handle down until the latch connects with the main body of the cleaner, you will hear a click when fully connected. **[14]**
- Connect the hose to the cleaner main body, ensuring it clips and locks into position. To release the hose: simply press the hose end latch button on the hose end and pull. **[1]**
- Connect the hose handle to the end of the extension tube upper **[2a]**, or accessories if required. **[2b]**
- Connect the extension tube lower to the carpet and floor nozzle** **[3a]** or accessories if required. **[3]**
- The cleaning accessory tools* can be stored after use on the underside of the extension tube, using the accessories holder provided*.

*Certain Models Only **May vary according to models

USING YOUR CLEANER

- Extract power cord and plug it into the power supply. Do not pull the cord beyond the red marker. **[5]**
- Adjust the extension tube** to the desired height by moving the extension tube adjuster** up and raise or lower to the most comfortable cleaning position. **[6]**
- After connecting the telescopic tube lower end to Carpet and Floor Nozzle** or accessories if required, press the floor type selector* pedal on the nozzle to select the ideal cleaning mode for the floor type:

Hard Floor – Brushes are lowered to protect the floor.

Carpet – Brushes are raised for deeper cleaning.

Carpet & Floor Nozzle**: **[4]**

- **Hard floor Cleaning:** Press the pedal on the nozzle on Hard Floor mode and adjust the slider on the nozzle on ALL FLOORS. In this position brushes, wheels and wiper blade are lowered to protect hard floors. **[4a]**
- **Standard Carpet & Rugs Cleaning:** Press the pedal on the nozzle on Carpet mode and adjust the slider on the nozzle on ALL FLOORS. In this position brushes and wiper blade are raised while wheels are lowered to allow a perfect ease of movement on such surfaces. **[4b]**
- **Deep Carpet cleaning:** Press the pedal on the nozzle on Carpet mode and adjust the slider on the nozzle on DEEP CARPET CLEANING. In this position brushes, wheels and wiper blade are raised for a deeper cleaning of your carpet. **[4c]**

WARNING: It is recommended to avoid potential scratching of wooden floors that the pedal is not set on hard floor mode and the slider on deep carpet cleaning.

- Switch the cleaner on by pressing the on/off pedal on the cleaner main body. **[7]**
- Adjust the power level by pressing the variable power control buttons on the display** or by adjusting the variable power control slider**. **[D1** & D**]**
- Adjust the suction by moving the suction regulator* to the desired level. **[8]**
- Switch the cleaner off at the end of use by pressing the on/off pedal. Unplug and pull the power cord again to wind the power cord back into the cleaner. **[5]**

Parking and storage – The tube can be parked on the back of the cleaner for storage or temporary storage while in use.

ACCESSORIES

To obtain the best performance and efficiency it is recommended that the correct nozzles are used for the main cleaning operations. These nozzles are indicated in the diagrams by the letters **GP**, **HF** or **CA**.

A nozzle type **GP** can be used to clean both carpet and hard floor.

A nozzle type **HF** is suitable for use only on hard floor.

A nozzle of type **CA** is suitable for use only on carpet.
The other nozzles are accessories for specialist cleaning tasks and are recommended for occasional use only.

The crevice tool*, furniture nozzle* and dusting brush** are stored on the telescopic tube through a practical accessories' holder. They can be fitted to the handle or the end of telescopic tube.

On certain models the dusting brush is conveniently integrated in the hose handle.

Crevice Tool* – For corners and hard to reach areas. [X1]

Dusting Brush**– For bookshelves, frames, keyboards and other delicate areas. [X2]

Furniture Nozzle* – For soft furniture and fabrics. [X3]

Parquet Nozzle* – For parquet floors and other delicate floors. [AA]

Pet Hair Remover Mini Turbo Nozzle* - Use the mini turbo nozzle on stairs or for deep cleaning on textile surfaces and other hard to clean areas. Particularly suitable for pet hair removal. [Y]

Allergen Remover Mini Turbo Nozzle* – Use the mini turbo nozzle on stairs or for deep cleaning on textile surfaces and other hard to clean areas. Particularly suitable for allergen removal. [Z]

IMPORTANT: Do not use mini turbo nozzles on rugs with long fringes, animal hides and carpet pile deeper than 15mm. Do not keep the nozzle stationary while brush is rotating.

CLEANER MAINTENANCE

Emptying the Dust Container

When the dust reaches the max level indicator on the container, empty the dust container.

IMPORTANT: To maintain optimum performance do not allow the dust to sit higher than the max level.

1. Release the dust container pressing the bin release latch to detach the dust container from the main cleaner and pull upward to remove. [9]
2. Once the dust container is released from the main cleaner body, hold it by the handle grip and put it above a waste container. With the other hand press the bin flap release button to open the container and release the dust. [10]
3. Once emptied, close the bin flap and refit the dust container onto the cleaner ensuring the hook has been positioned correctly in the main body. [14] Then lock the container in place by pushing the container bin handle down until the latch connects with the main body of the cleaner: you will hear a click when fully connected.

NOTICE: Ensure the power cord has been unplugged before emptying.

NOTICE: Ensure the bin flap has been closed before refitting it to the cleaner main body.

Cleaning the washable filters

The cleaner is fitted with pre- motor filter and exhaust filter. To maintain optimum cleaning performance, regularly remove the filters and tap against the side of the waste container to

*Certain Models Only **May vary according to models

release dust. The filters should be washed every 5 dust container empties or when the filter has excessive dust level.

IMPORTANT: All bagless cleaners require regular filters cleaning. Failure to clean your filter may result in air blockage, overheating and product failure. This may invalidate your guarantee.

IMPORTANT: Regularly check and maintain the filters.

IMPORTANT: Always ensure the filter pack is fully dry before use.

To access the pre-motor filter:

IMPORTANT: Switch off and unplug the power cord before accessing the filters.

1. Release the dust container pressing the bin release latch to detach the dust container from the main cleaner and pull upward to remove. [9]
2. Release the pre-motor filter cover pressing the pre-motor filter cover latch and rolling pre-motor filter cover on the opposite edge. [15]
3. Remove the filter from main cleaner and wash it by hand using warm water. Do not use hot water or detergents. Remove excess water from the filter and leave to dry fully before reusing. [16,19,20]
4. Refit it to the cleaner once fully dry. Press on the top of the filter to ensure it is back into place. [16]
5. Lock the pre-motor filter cover pressing at the top: you will hear a click once the pre-motor filter cover fits into place. [15]
6. Refit the dust container to the cleaner ensuring the hook has been positioned correctly in the cleaner body. Then lock the container in place pushing the container bin handle down until the latch connects with the main body of the cleaner: you will hear a click when fully connected. [14]

To access the exhaust filter located on the base of the cleaner.

1. Unlock the exhaust filter cover pressing two buttons and pulling outward from the main cleaner. [17]
2. Remove the filter pack pulling the ring-pull of the exhaust filter. [18]
3. Gently tap and wash the filter pack. Do not use hot water or detergents. Remove excess water from the filter and leave to dry fully before using. [19,20]
4. Reassemble the filter pack once it is fully dry and refit it onto the cleaner inserting back into the location.
5. Lock the exhaust filter cover by pressing the edge with the clips: you will hear a click once the exhaust filter door fits into place. [17]

IMPORTANT: Do not use the product without the filter pack fitted.

Cleaning the dust container / multi-cyclonic separation unit

This cleaner uses a multi-cyclonic separation system, unique to Hoover. If necessary, the separation unit can be disassembled from the dust container and cleaned:

1. Release the dust container from the cleaner pressing the bin release latch to detach the dust container from the main cleaner and pull upwards to remove. [9]
2. Hold the dust container with one hand and with the other rotate the dust bin handle anti

- clockwise to release it from the container. [11]
3. Remove the multi-cyclonic separation unit from the dust container pulling the handle. [11]
 4. If necessary, use a cloth to remove excessive dust from the multi-cyclonic unit surface. [12]
 5. Reassemble the multi-cyclonic separation unit with the dust container and rotate it in position. [13]
 6. Refit the dust bin to the cleaner ensuring the hook has been positioned correctly in the cleaner body. Then lock the container in place by pushing the handle down until the latch connects with the main body of the cleaner: you will hear a click when fully connected. [14]

Removing a blockage from the system

1. Check if the dust container is full. If so, refer to “Emptying the dust container”.
2. If the dust container is empty but suction is still low:
 - A. Do the filters need cleaning? If so, refer to “Cleaning the washable filters”.
 - B. Check if there is any other blockage in the system. Use a rod or pole to remove any blockage from the extension tube or flexible hose.
 - C. Check if pre-motor filter is fitted and filter cover is entirely closed.
 - D. Check if the dust container is fitted into place.
 - E. Check if the multi-cyclonic unit needs to be cleaned. Refer to “Cleaning the multi-cyclonic unit”.

USER CHECK LIST

Should you have a problem with the product, complete this simple user checklist before calling your local Hoover service.

- Is there a working electricity supply to the cleaner? Please check with another electrical appliance.
- Is the dust container over-filled? Please refer to “emptying the dust container”.
- Is the filter blocked? Please refer to ‘Cleaning the washable filters’.
- Check if the pre-motor filter is fitted correctly and filter cover is entirely closed.
- Check if the dust container is fitted into place.
- Check if the multi-cyclonic unit needs to be cleaned. Refer to “Cleaning the multi-cyclonic unit”.
- Is the hose or nozzle blocked? Please refer to ‘Removing a blockage from the system’.
- Has the cleaner overheated? If so, it will take approximately 30 minutes to automatically reset.

IMPORTANT INFORMATION

Hoover spare and Consumables

Always replace parts with genuine Hoover spares. These are available from your local

***Certain Models Only **May vary according to models**

Hoover dealer or direct from Hoover. When ordering parts always quote your model number.

Hoover Service

Should you require service, spares and consumables at any time, please contact your local Hoover Service Office.

Quality

Hoover’s factories have been independently assessed for quality. Our products are made using a quality system which meets the requirements of ISO 9001.

Your Guarantee

The guarantee conditions for this appliance are as defined by our representative in the country in which it is sold. Details regarding these conditions can be obtained from the dealer from whom the appliance was purchased. The bill of sale or receipt must be produced when making any claim under the terms of this guarantee.

Subject to change without notice.

INSTRUCTIONS DE SÉCURITÉ D'UTILISATION

Cet appareil ne doit être utilisé que pour un nettoyage domestique, conformément à ce guide d'utilisation. Veuillez vous assurer que ces instructions sont parfaitement comprises avant d'utiliser l'appareil.

Ne laissez pas l'appareil branché. Eteignez et débranchez toujours l'appareil après l'avoir utilisé, ou avant de le nettoyer ou de procéder à son entretien.

Cet appareil peut être utilisé par des enfants âgés d'au moins 8 ans et par des personnes ayant des capacités physiques, sensorielles ou mentales réduites, ou n'ayant pas d'expérience ou de connaissances en la matière. Ces dernières doivent recevoir des instructions sur l'utilisation de l'appareil en toute sécurité et comprendre les risques impliqués. Les enfants ne doivent pas jouer avec l'appareil. Le nettoyage et l'entretien ne devraient pas être effectués par des enfants sans supervision.

Si le cordon d'alimentation est endommagé, arrêtez immédiatement d'utiliser l'appareil. Pour éviter les risques d'accident, un réparateur HOOVER agréé doit remplacer le cordon d'alimentation.

Maintenez les mains, pieds, vêtements et cheveux à distance des brosses rotatives.

N'utilisez que les accessoires, consommables ou pièces détachées recommandés ou fournis par HOOVER.

Electricité statique : Certains tapis peuvent entraîner une petite accumulation d'électricité statique. Les décharges d'électricité statique ne sont pas dangereuses pour la santé.

N'utilisez pas votre appareil à l'extérieur, sur une surface humide ou pour un ramassage humide.

Évitez d'aspirer les bris de verre ou d'autres objets pointus, des allumettes, des cendres chaudes, des mégots de cigarettes et d'autres objets similaires.

Ne pulvérisez ou n'aspirez pas des liquides inflammables, des produits d'entretien liquides, des aérosols ou leurs vapeurs.

Ne marchez pas sur le cordon d'alimentation lorsque vous utilisez votre appareil et ne le débranchez pas de la prise en tirant sur le cordon d'alimentation.

Ne continuez pas à utiliser votre appareil s'il semble défectueux.

N'ouvrez pas le volet du bac ou n'appuyez pas sur le bouton d'éjection du volet du bac lorsque l'aspirateur est en marche.

Service HOOVER : Pour assurer l'utilisation sûre et efficace de cet appareil, nous recommandons de n'en confier l'entretien ou les réparations qu'à un réparateur HOOVER agréé.

Ne marchez pas sur le cordon d'alimentation ou ne l'enroulez pas sur vos bras ou vos jambes quand vous utilisez l'appareil.

N'utilisez pas l'appareil sur des personnes ou des animaux.

Lors du nettoyage des escaliers, ne placez pas l'appareil dans une position plus haute que la vôtre.

N'utilisez pas l'appareil pour aspirer le sable, la poussière de maçonnerie ou d'autres matériaux de construction.

Environnement

Le symbole figurant sur cet appareil indique qu'il ne peut pas être considéré comme une ordures ménagères. Vous devez le déposer dans un centre de recyclage des déchets électriques et électroniques. La déposition doit être effectuée conformément à la réglementation locale en matière de déchets. Pour  obtenir des compléments d'information sur le traitement, la récupération et le recyclage de cet appareil, veuillez contacter votre municipalité, le service local d'élimination des ordures ménagères ou le revendeur de l'appareil.

 Cet appareil est conforme aux Directives européennes 2014/35/UE, 2014/30/UE et 2011/65/UE.

CANDY HOOVER GROUP S.r.l. Via Privata Eden Fumagalli, 20861 Brugherio (MB) Italy

PREMIÈRE UTILISATION

- | | |
|--|--|
| A. Volet du bac à poussière | P. Filtre d'évacuation |
| B. Bac à poussière | Q. Couvercle du filtre d'évacuation |
| C. Corps de l'aspirateur | R. Loquet du couvercle du filtre pré-moteur |
| D. Variateur de puissance** | S. Fente de rangement |
| D1. Affichage LED avec touches de contrôle** | T. Loquet de déverrouillage du bac |
| E. Bouton marche/arrêt | U. Brosse pour moquette et sol dur (GP)** |
| F. Couvercle du filtre pré-moteur | U1. Brosse pour sols durs (HF)** |
| G. Poignée du bac | U2. Brosse pour moquette (CA)** |
| H. Bouton d'éjection du volet du bac | V. Curseur de brosse moquette et sol* |
| I. Bouton de verrouillage d'extrémité du tuyau | W. Sélecteur de type de sol* |
| J. Flexible | X. Compartiment des accessoires* |
| K. Poignée du flexible** | X1. Suceur plat* |
| L. Variateur de puissance* | X2. Brosse meuble** |
| M. Rallonge du tube télescopique** | X3. Petit suceur* |
| Ma Verrou de tube télescopique* | Y. Mini turbobrosse pour élimination des poils d'animaux domestiques* |
| Mb. Bouton de réglage du tube télescopique** | Z. Mini turbobrosse pour élimination des poils d'animaux domestiques, limitant la prolifération des bactéries* |
| N. Verrou de brosse moquette et sol* | AA. Brosse parquet* |
| O. Filtre pré-moteur | |

MONTAGE DE VOTRE ASPIRATEUR

Sortez tous les composants de l'emballage.

- Placez le bac à poussière sur l'aspirateur, en vous assurant que le crochet a été correctement positionné dans le corps principal. Ensuite, verrouillez le contenant en place en poussant la poignée du contenant vers le bas jusqu'à ce que le loquet se raccorde au corps principal de l'aspirateur ; vous entendrez un déclic lorsqu'il se mettra complètement en place. [14]
- Raccordez le flexible à l'aspirateur en veillant à ce qu'il se fixe bien et se verrouille correctement. Pour dégager le tuyau, appuyez simplement sur le bouton de déverrouillage d'extrémité du tuyau à l'extrémité du tuyau et tirez-le. [1]
- Connectez la poignée du tuyau à l'extrémité supérieure du tube de rallonge [2a], ou aux accessoires, si nécessaire. [2b]
- Connectez l'extrémité inférieure du tube de rallonge à la brosse** [3a] combinée sols durs et moquettes ou aux accessoires, si nécessaire. [3]
- Les outils accessoires* de nettoyage peuvent être rangés après l'utilisation sur la partie inférieure du tube de rallonge, à l'aide du porte-accessoires* prévu.

*Sur certains modèles uniquement **Peut varier selon le modèle

UTILISATION DE L'ASPIRATEUR

- Sortez le cordon d'alimentation et branchez-le sur la prise d'alimentation. Ne sortez pas le cordon au-delà du repère rouge. [5]
- Réglez le tube télescopique** à la hauteur désirée en déplaçant le régleur de tube télescopique** en l'élevant ou en l'abaissant à la position de nettoyage la plus confortable. [6]
- Après avoir connecté l'extrémité inférieure du tube à la brosse moquette et sol** ou aux accessoires si nécessaire, appuyez sur la pédale* de la brosse pour sélectionner le mode d'aspiration idéal pour le type de sol:

Sol dur – Les brosses sont baissées pour protéger le sol.

Moquette – Des brosses sont formulées pour un nettoyage en profondeur.

Brosse moquette et sol**: [4]

- **Dépoussiérage sur sols durs** : Appuyez sur la pédale de la brosse pour sélectionner le mode Sols Durs et ajustez le curseur sur la brosse sur TOUS LES SOLS. Dans cette position, les brosses, les roulettes et le balai d'essuie-glace sont baissés pour protéger le sol. [4a]
- **Nettoyage standard de moquette et tapis** : Appuyez sur la pédale de la brosse pour sélectionner le mode Sols Durs et ajustez le curseur de la brosse sur TOUS LES SOLS. Dans cette position, les brosses et le balai d'essuie-glace sont soulevés pendant que les roulettes sont baissées pour favoriser une parfaite liberté de mouvement. [4b]
- **Nettoyage en profondeur de moquette** : Appuyez sur la pédale de la brosse pour sélectionner le mode Moquette et ajustez le curseur de la brosse sur NETTOYAGE EN PROFONDEUR DE MOQUETTE. Dans cette position, les roulettes et le balai d'essuie-glace sont soulevés pour un nettoyage en profondeur de votre moquette. [4c]

MISE EN GARDE : Il est recommandé d'éviter d'éventuelles rayures du parquet sur lequel la pédale n'est pas réglée sur le mode sol dur et le curseur sur le mode nettoyage en profondeur de moquette.

- Allumez l'aspirateur en appuyant sur la pédale de marche/arrêt placé sur le corps principal de l'aspirateur. [7]
- Ajustez le niveau de puissance en appuyant sur les boutons du variateur de puissance sur l'appareil** ou en ajustant le variateur de contrôle de puissance**. [D1** & D**]
- Ajustez l'aspiration en glissant le curseur d'aspirateur jusqu'au niveau voulu. [8]
- Eteignez l'aspirateur après utilisation en appuyant sur pédale de Marche/Arrêt. Débranchez et sortez le cordon d'alimentation pour le rembobiner dans l'aspirateur. [5]

Parking et rangement – Le tube peut être mis en position « parking » pour rangement ou rangement temporaire pendant l'utilisation.

ACCESSOIRES

Pour obtenir la meilleure performance et efficacité, il est conseillé d'utiliser les bonnes brosses pour les principales opérations de nettoyage. Ces brosses sont indiquées dans les diagrammes par les lettres GP, HF ou CA.

Le type de brosse GP peut être utilisé pour nettoyer la moquette et les sols durs.

Le type de brosse HF n'est adapté que pour les sols durs.

Le type de brosse **CA** n'est adapté que pour les moquettes.
Les autres brosses sont des accessoires de nettoyage spécialisés et sont conseillées pour des usages occasionnels uniquement.

Le suceur plat*, la brosse à meubles* et la brosse à poussière** sont rangés sur le tube télescopique à travers un support d'accessoires pratique. Ils peuvent s'adapter à la poignée du flexible ou à l'extrémité du tube télescopique.
Sur certains modèles la brosse à poussière est facilement intégrée dans la poignée du flexible.

Suceur plat* – Pour coins et endroits difficiles d'accès. [X1]

Brosse meuble** – Pour étagères, cadres, claviers et autres surfaces délicates. [X2]

Petit suceur* – Pour tissus d'ameublement. [X3]

Brosse parquet* – Pour parquets et autres sols délicats. [AA]

Mini turbobrosse pour élimination des poils d'animaux domestiques* - Mini turbo brosse pour escaliers ou nettoyage en profondeur des surfaces textiles et autres surfaces difficiles à aspirer. Particulièrement efficace pour éliminer les poils d'animaux. [Y]

Mini turbobrosse pour élimination des poils d'animaux domestiques, limitant la prolifération des bactéries* – Mini turbo brosse pour escaliers ou nettoyage en profondeur des surfaces textiles et autres surfaces difficiles à aspirer. Particulièrement efficace pour éliminer les allergènes. [Z]

IMPORTANT : N'utilisez pas les suceurs mini turbo sur les tapis à franges longues, les peaux d'animaux ou les moquettes à poils de plus de 15 mm de longueur. Ne pas laisser la brosse fixe au sol lorsque la turbo brosse est activé.

ENTRETIEN DE L'ASPIRATEUR

Vidage du bac à poussière

Lorsque la poussière atteint le repère de niveau maximum, videz le bac à poussière.

IMPORTANT : Afin de maintenir la performance optimale de l'appareil, ne laissez pas la poussière s'accumuler au-delà du niveau maximum.

1. Débloquez le bac à poussière en appuyant sur le loquet de verrouillage du bac pour détacher le bac à poussière de l'aspirateur principal et tirez vers le haut pour le retirer. [9]
2. Une fois que le bac à poussière est dégagé du corps principal, tenez-le par la poignée et positionnez-le au-dessus d'un conteneur de déchets. Avec l'autre main, appuyez sur le bouton d'éjection du volet du bac pour ouvrir le contenant et dégager la poussière. [10]
3. Une fois vidé, fermez le volet du bac et remettez le bac à poussière sur le contenant en vous assurant que le crochet a été correctement inséré dans le corps de l'aspirateur. [14] Ensuite, verrouillez le contenant en place en poussant la poignée du contenant vers le bas jusqu'à ce que le loquet se raccorde au corps principal de l'aspirateur ; vous entendrez un déclic lorsqu'il se mettra complètement en place.

AVIS : Assurez-vous de débrancher le cordon d'alimentation avant de vider le bac.

*Sur certains modèles uniquement **Peut varier selon le modèle

AVIS : Assurez-vous que le volet du bac a été couvert avant de le remettre sur le corps principal.

Nettoyage des filtres lavables

L'aspirateur est équipé d'un pré-moteur et d'un filtre d'évacuation. Pour maintenir une performance optimale de nettoyage, enlevez régulièrement les filtres et tapez-les sur le côté pour dégager la poussière du conteneur de déchets. Les filtres doivent être lavés après avoir vidé 5 fois le réservoir à poussière ou lorsqu'ils sont encrassés.

IMPORTANT : Tous les aspirateurs sans sac nécessitent un nettoyage régulier des filtres. Un défaut de nettoyage du filtre peut entraîner un blocage d'air, une surchauffe et un défaut du produit. Ceci peut annuler votre garantie.

IMPORTANT : Contrôlez et entretenez régulièrement les filtres.

IMPORTANT : Veillez toujours à ce que le jeu de filtre soit bien sec avant utilisation.

Pour accéder au filtre pré-moteur

IMPORTANT : Éteignez l'appareil et débranchez le cordon d'alimentation avant d'accéder aux filtres.

1. Débloquez le bac à poussière en appuyant sur le loquet de verrouillage du bac pour détacher le bac à poussière de l'aspirateur principal et tirez vers le haut pour le retirer. [9]
2. Débloquez le couvercle du filtre pré-moteur en appuyant sur son loquet et roulez le couvercle du filtre pré-moteur sur le bord opposé. [15]
3. Retirez le filtre de l'aspirateur principal et lavez-le à la main avec de l'eau tiède. N'utilisez pas d'eau chaude ou de détergents. Éliminez l'excédent d'eau du filtre et laissez-le sécher complètement avant de le réutiliser. [16,19,20]
4. Remettez-le dans l'aspirateur une fois qu'il est complètement sec. Appuyez sur le dessus du filtre pour s'assurer qu'il s'est remis en place. [16]
5. Verrouillez le couvercle du filtre pré-moteur en appuyant sur le point supérieur ; vous entendrez un déclic une fois que le couvercle du filtre pré-moteur se mettra en place. [15]
6. Remettez le contenant dans l'aspirateur en vous assurant que le crochet a été correctement positionné dans le corps de l'aspirateur. Ensuite, verrouillez le contenant vers le bas en poussant la poignée du contenant vers le bas jusqu'à ce que le loquet se raccorde au corps principal de l'aspirateur ; vous entendrez un déclic lorsqu'il se mettra complètement en place. [14]

Pour accéder au filtre sortie moteur placé à la base de l'appareil.

1. Débloquez le couvercle du filtre d'évacuation en appuyant sur deux boutons et en tirant vers l'extérieur à partir de l'aspirateur principal. [17]
2. Retirez le bloc filtre en tirant le dispositif d'ouverture facile du filtre d'évacuation. [18]
3. Tapotez doucement sur le bloc filtre et lavez-le. N'utilisez pas d'eau chaude ou de détergents. Éliminez l'excédent d'eau du filtre et laissez-le sécher complètement avant de l'utiliser. [19,20]
4. Assemblez à nouveau le bloc filtre une fois qu'il est sec et remettez-le sur l'aspirateur

en le réinsérant en place dans son logement.

5. Verrouillez le couvercle du filtre d'évacuation en appuyant sur le bord qui dispose des fixations ; vous entendrez un déclic une fois que la porte du filtre d'évacuation se mettra en place. [17]

IMPORTANT : N'utilisez pas l'aspirateur sans les filtres.

Nettoyage du bac à poussière / unité de séparation multi-cyclonique

Cet aspirateur utilise un système de séparation multi-cyclonique propre à Hoover. Si nécessaire, vous pouvez démonter l'unité de séparation du bac à poussière pour la nettoyer :

1. Débloquez le bac à poussière en appuyant sur le loquet de verrouillage du bac pour détacher le bac à poussière de l'aspirateur principal et tirez vers le haut pour le retirer. [9]
2. Tenez le bac à poussière d'une main et dévissez dans le sens des aiguilles d'une montre pour détacher la poignée du bac. [11]
3. Retirez l'unité de séparation multi-cyclonique du bac à poussière en tirant sur la poignée. [11]
4. Si nécessaire, éliminez la poussière de la surface de l'unité de séparation multi-cyclonique à l'aide d'un chiffon. [12]
5. Assemblez à nouveau l'unité de séparation multi-cyclonique avec le bac à poussière et retournez-la dans sa position. [13]
6. Remettez le contenant dans l'aspirateur en vous assurant que le crochet a été correctement positionné dans le corps de l'aspirateur. Ensuite, verrouillez le contenant en place en poussant la poignée du contenant vers le bas jusqu'à ce que le loquet se raccorde au corps principal de l'aspirateur ; vous entendrez un déclic lorsqu'il se mettra complètement en place. [14]

Pour éliminer un blocage dans le système

1. Vérifiez si le bac à poussière est plein. Si c'est le cas, voir « Pour vider le bac à poussière ».
2. Si le bac à poussière est vide mais que l'aspirateur aspire mal :
 - A. Les filtres ont-ils besoin d'être nettoyés ? Si c'est le cas, voir « Nettoyage des filtres lavables ».
 - B. Vérifiez s'il y a un autre blocage dans le système. Si les obstructions sont dans le tube de rallonge, le flexible ou encore la brosse, enlevez-les à l'aide d'une tige.
 - C. Vérifiez que le filtre pré-moteur est monté et que le couvercle du filtre est entièrement fermé.
 - D. Vérifiez que le bac à poussière a bien été mis en place.
 - E. Vérifiez si l'unité multi-cyclonique a besoin d'être nettoyée. Référez-vous à « Nettoyage de l'unité multi-cyclonique ».

- L'aspirateur est-il alimenté en électricité ? Veuillez vérifier la prise utilisée avec un autre appareil électrique.
- Le bac à poussière est-il saturé ? Voir « Pour vider le bac à poussière ».
- Le filtre est-il encrassé ? Veuillez vous reporter à « Nettoyage des filtres lavable ».
- Vérifiez que le filtre pré-moteur est monté et que le couvercle du filtre est entièrement fermé.
- Vérifiez que le bac à poussière a bien été mis en place.
- Vérifiez si l'unité multi-cyclonique a besoin d'être nettoyée. Référez-vous à « Nettoyage de l'unité multi-cyclonique ».
- Le tube ou le flexible est-il bouché ? Veuillez vous reporter à « Pour éliminer une obstruction ».
- L'aspirateur a-t-il surchauffé ? Si c'est le cas, il lui faudra environ 30 minutes pour se réinitialiser automatiquement.

INFORMATIONS IMPORTANTES

Pièces détachées et consommables Hoover

Toujours remplacer les pièces par des pièces détachées de la marque Hoover. Celles-ci sont disponibles auprès de votre revendeur Hoover. Lors de la commande de pièces, veuillez toujours préciser le numéro de votre modèle.

Service Hoover

Pour toute intervention, tous besoins de pièces détachées et de consommables, à tout moment, veuillez contacter le service après-vente Hoover local.

Qualité

La qualité des usines Hoover a fait l'objet d'une évaluation indépendante. Nos produits sont fabriqués selon un système de qualité conforme à la norme ISO 9001.

Votre garantie

Les conditions de garantie de cet appareil sont définies par notre représentant dans le pays où il est vendu et peuvent être obtenues auprès de votre revendeur. Les détails concernant ces conditions peuvent être obtenues auprès du revendeur auprès duquel l'appareil a été acheté. La facture d'achat ou le reçu doivent être présentés pour toutes réclamations relevant des conditions de cette garantie.

Ces conditions peuvent être modifiées sans préavis.

LISTE DE CONTROLE UTILISATEUR

En cas de problèmes avec l'appareil, effectuez les vérifications de la liste de vérifications avant d'appeler le service après-vente Hoover.

*Sur certains modèles uniquement **Peut varier selon le modèle

HINWEISE FÜR DIE SICHERE BENUTZUNG

Dieses Gerät ist nur zum Gebrauch im Haushalt und nicht für gewerbliche Zwecke bestimmt. Sie sollten das Gerät ausschließlich gemäß den Angaben in dieser Bedienungsanleitung verwenden. Vor dem Gebrauch des Gerätes muss die vorliegende Bedienungsanleitung vollständig gelesen und verstanden worden sein.

Ziehen Sie den Netzstecker nach Gebrauch aus der Steckdose. Vor der Reinigung oder Wartung das Gerät stets ausschalten, den Netzstecker aus der Steckdose ziehen und abkühlen lassen.

Dieses Gerät darf von Kindern ab 8 Jahren, sowie körperlich, geistig oder sensorisch behinderten Personen bzw. Personen ohne Erfahrung und Kenntnisse im Gebrauch nur unter Aufsicht oder unter Anleitung für die sichere Benutzung und den damit verbundenen Gefahren benutzt werden. Kinder sollten nicht unbeaufsichtigt mit dem Gerät spielen. Reinigungs- und Wartungsarbeiten dürfen von Kindern nur unter Aufsicht ausgeführt werden.

Ist das Netzkabel beschädigt, darf das Gerät NICHT mehr benutzt werden. Im Falle eines Defektes darf das Netzkabel nur durch einen autorisierten HOOVER-Kundendiensttechniker ausgetauscht werden.

Hände, Füße, lose Kleidung und Haare von den rotierenden Bürsten fernhalten.

Verwenden Sie nur von HOOVER empfohlene oder gelieferte Zubehörteile, Verbrauchsmaterialien und Ersatzteile.

Statische Aufladung: Manche Teppiche können die Bildung statischer Elektrizität verursachen. Diese ist jedoch sehr gering und bei Entladung nicht gesundheitsschädlich.

Benutzen Sie das Gerät nicht im Freien, auf nassen Oberflächen oder zur Aufnahme von feuchtem Schmutz.

Vermeiden Sie es, Glasscherben, harte oder scharfe Gegenstände, Streichhölzer, heiße Asche, Zigarettenkippen oder Ähnliches aufzusaugen.

Niemals entzündliche Flüssigkeiten, Reinigungsmittel, Aerosole oder deren Dämpfe auf das Gerät sprühen oder damit aufsaugen.

Während des Betriebs nicht über das Netzkabel fahren. Nicht am Kabel ziehen, um den Gerätestecker aus der Steckdose zu ziehen.

Stellen Sie die Verwendung des Gerätes ein, wenn ein Defekt am Gerät vermutet wird.

Öffnen Sie niemals die Behälterklappe oder drücken auch nicht auf die entsprechende Entriegelungstasten, wenn das Gerät in Betrieb ist.

HOOVER-Kundendienst: Um auf Dauer den sicheren und effizienten Betrieb dieses Gerätes zu gewährleisten, empfehlen wir, Wartungs- und Reparaturarbeiten ausschließlich von einem zugelassenen HOOVER-Kundendienst durchführen zu lassen.

Treten Sie beim Gebrauch des Gerätes nicht auf das Netzkabel und wickeln es sich nicht um Arme oder Beine.

Benutzen Sie das Gerät nicht zur Reinigung von Menschen oder Tieren.

Positionieren Sie das Gerät bei der Reinigung von Treppen nicht oberhalb von Ihnen.

Saugen Sie keinen Sand, Ziegelstaub oder andere Baumaterialien auf.

Umweltschutz

Das am Gerät angebrachte Symbol gibt an, dass dieses Gerät nicht als Hausmüll behandelt werden darf, sondern an einer entsprechenden Sammelstelle für das Recycling von elektrischen und elektronischen Geräten zu entsorgen ist. Die Entsorgung ist in Übereinstimmung mit allen geltenden Vorschriften für die umweltgerechte Abfallentsorgung vorzunehmen. Ausführlichere Informationen über die Müllbehandlung und das Recycling dieses Gerätes erhalten Sie von der zuständigen Umweltbehörde, der Müllentsorgungsstelle Ihrer Kommune oder dem Händler, bei dem Sie das Gerät erworben haben.

 Dieses Gerät erfüllt die Europäischen Richtlinien 2014/35/EU, 2014/30/EU und 2011/65/EU.

CANDY HOOVER GROUP S.r.l. Via Privata Eden Fumagalli, 20861 Brugherio (MB) Italy

BEZEICHNUNG DER TEILE

- | | |
|---|---|
| A. Staubbehälterklappe | O. Vormotorfilter |
| B. Staubbehälter | P. Abluftfilter |
| C. Gerätechassis | Q. Abdeckung für Abluftfilter |
| D. Schieberegler für elektronische Leistungsregulierung** | R. Entriegelungstaste für Vormotorfilterabdeckung |
| D1. LED-Display mit berührungsempfindlichen Steuerelementen** | S. Parkhalterung |
| E. EIN-/AUS-Schalter | T. Entriegelungstaste für Staubbehälter |
| F. Vormotorfilterabdeckung | U. Umschaltbare Bodendüse (GP)** |
| G. Behältertragegriff | U1. Hartbodendüse (HF)** |
| H. Entriegelungstaste für Behälterklappe | U2. Teppichbodendüse (CA)** |
| I. Entriegelungstaste für Saugschlauch | V. Schieberegler Umschaltbare Bodendüse* |
| J. Saugschlauch | W. Bodenbelagswahlschalter* |
| K. Handgriff** | X. Zubehörhalter* |
| L. Nebenluftregelung* | X1. Fugendüse* |
| M. Ausziehbares Verlängerungsrohr** | X2. Möbelpinsel** |
| Ma. Teleskoprohr-Schnappverschluss* | X3. Polsterdüse* |
| Mb. Teleskoprohr-Längenverstellung** | Y. Miniturbodüse* |
| N. Teppich- und Bodendüsen-Schnappverschluss* | Z. Miniturbodüse* |
| | AA. Hartbodendüse* |

ZUSAMMENBAU DES GERÄTES

Nehmen Sie alle Teile des Gerätes aus dem Karton.

1. Befestigen Sie die Behälterbaugruppe wieder am Staubsauger. Achten Sie dabei darauf, dass der Haken korrekt im Gerätekorpus positioniert wird. Um den Behälter an seinem Platz zu verriegeln, drücken Sie den Behältergriff nach unten, bis der Schnappverschluss korrekt in den Gerätekorpus des Staubsaugers einrastet. Sie werden ein Klickgeräusch hören. [14]
2. Befestigen Sie das eine Ende des Saugschlauches am Gerätekorpus, so dass es spürbar einrastet. Zum Abnehmen des Saugschlauches drücken Sie einfach auf die Freigabetaste am Ende des Saugschlauchs und ziehen den Schlauch heraus. [1]
3. Schließen Sie den Schlauchhandgriff oder bei Bedarf das Zubehör am oberen Ende vom Verlängerungsrohr an [2a]. [2b]
4. Schließen Sie das untere Ende des Verlängerungsrohrs an der Teppich- und Bodendüse** [3a], oder bei Bedarf am Zubehör an. [3]
5. Das Reinigungszubehör* kann nach der Benutzung am mitgelieferten Zubehörhalter* am Saugrohr aufbewahrt werden.

*Geräteausstattung ist modellabhängig **Je nach Modell unterschiedlich

GEBRAUCH DES GERÄTES

1. Ziehen Sie das Netzkabel raus und schließen es an eine Steckdose an. Ziehen Sie das Kabel keinesfalls weiter, als bis zur roten Markierung heraus. [5]
2. Um das Verlängerungsrohr** auf die gewünschte Höhe einzustellen, verschieben Sie die Verlängerungsrohrverstellung** nach oben oder unten auf die Position, die für Sie zur Reinigung am bequemsten ist. [6]
3. Um den idealen Reinigungsmodus für die Bodenart auszuwählen, drücken Sie nach dem Anschließen des unteren Teleskoprohrendes an der umschaltbaren Bodendüse** oder, wenn benutzt, an das Zubehör, auf der Düse das Pedal zur Auswahl* der Bodenart:
 - Hartboden** – Der Borstenkranz wird zum Schutz des Bodens abgesenkt.
 - Teppichboden** – Besonders gründliche Reinigung durch Anheben der Bürsten.

Teppich- und Bodendüse:** [4]

- **Hartbodenreinigung:** Drücken Sie das Pedal auf der Düse auf Hartbodenmodus und stellen Sie den Schieberegler auf der Düse auf ALLE BÖDEN. In dieser Position werden die Bürsten, Räder und das Wischblatt zu Schutz des Hartbodens abgesenkt. [4a]
- **Normale Teppichboden- und Vorlegerreinigung:** Drücken Sie das Pedal auf der Düse auf Teppichbodenmodus und stellen Sie den Schieberegler auf der Düse auf ALLE BÖDEN. In dieser Position werden die Bürsten und das Wischblatt angehoben, während die Räder abgesenkt bleiben, um die perfekte Bewegung auf diesen Böden zu erleichtern. [4b]
- **Tiefgehende Teppichreinigung:** Drücken Sie das Pedal auf der Düse auf Teppichbodenmodus und stellen Sie den Schieberegler auf der Düse auf TIEFGEHENDE TEPPICHREINIGUNG. In dieser Position werden die Bürsten, Räder und das Wischblatt für eine tiefgehende Reinigung Ihres Teppichbodens angehoben. [4c]

WARNUNG: Um mögliche Kratzer auf Holzböden zu vermeiden, wird empfohlen, das Pedal nicht auf den Hartbodenmodus und den Schieberegler nicht auf tiefgehende Teppichreinigung einzustellen.

4. Schalten Sie das Gerät ein, indem Sie die Ein-/Aus-Taste betätigen. [7]
5. Stellen Sie die Leistungsstufe durch Drücken der Leistungsregulierungstaste auf dem Display** oder Schieben des Leistungsregulierungsschiebers** ein. [D1** & D**]
6. Stellen Sie die Saugstärke durch Verschieben des Saugkraftreglers* auf die gewünschte Stufe ein. [8]
7. Schalten Sie das Gerät nach Gebrauch durch erneutes Betätigen der Ein-/Aus-Taste aus. Ziehen Sie den Stecker vorsichtig aus der Steckdose raus und ziehen das Kabel nochmals kurz aus dem Gerät heraus, damit das Kabel zurück in das Gerät gezogen wird. [5]

Abstellen und Parken – Das Rohr kann während der Benutzung des Gerätes auf der Rückseite des Gerätes dauerhaft oder vorübergehend aufbewahrt werden.

ZUBEHÖR

Um die beste Leistung und Effizienz zu erzielen wird empfohlen, dass die richtigen Düsen für den Hauptreinigungsbetrieb verwendet werden. Die Düsen werden in den Diagrammen mit den Bezeichnungen GP, HF oder CA gekennzeichnet.

Die Düse mit der Bezeichnung GP kann zur Reinigung von Teppichen und Hartböden

verwendet werden.

Die Düse mit der Bezeichnung **HF** ist nur für die Reinigung von Hartböden geeignet.

Die Düse mit der Bezeichnung **CA** ist nur für die Reinigung von Teppichen geeignet.
Die anderen Düsen sind Zubehör für besondere Reinigungsaufgaben und werden nur für die fallweise Benutzung empfohlen.

Die Fugendüse*, Möbeldüse* und der Möbelpinsel** sind mit einem praktischen Zubehörhalter auf dem Teleskoprohr befestigt. Sie können am Griff oder Ende des Teleskoprohrs befestigt werden.

Bei bestimmten Modellen ist der Möbelpinsel bequem im Schlauchhandgriff integriert.

Fugendüse* – Ideal zur Reinigung von Ecken und schwer zugänglichen Bereichen. [X1]
Möbelpinsel** – Für Bücherregale, Bilderrahmen, Tastaturen und andere empfindliche Bereiche. [X2]

Polsterdüse* – Ideal zur Reinigung von Polstermöbeln. [X3]

Hartbodendüse* – Ideal zur Reinigung von Parkettböden und anderen empfindlichen Hartböden. [AA]

Miniturbodüse* - Die Miniturbodüse eignet sich speziell zur Reinigung von Matratzen und Polstermöbeln. Besonders geeignet zur Entfernung von Tierhaaren. [Y]

Miniturbodüse* – Die Miniturbodüse eignet sich speziell zur Reinigung von Matratzen und Polstermöbeln. Reinigt Matratzen und Polstermöbel besonders gründlich. [Z]

WICHTIG: Benutzen Sie die Miniturbodüse nicht auf Teppichen und Vorlegern mit langen Fransen, auf Tierfellen und auf über 15 mm tiefem Teppichflor. Halten Sie die Düse bei sich drehender Bürstwalze nicht still.

WARTUNG DES STAUBSAUGERS

Leeren des Staubbehälters

Der Staubbehälter muss spätestens dann geleert werden, wenn die MAX-Markierung am Behälter erreicht ist.

WICHTIG: Bitte beachten Sie, dass zur Aufrechterhaltung der optimalen Leistungsfähigkeit Ihres Gerätes der Staubbehälter nicht über die MAX.-Marke gefüllt sein sollte.

1. Entnehmen Sie den Staubbehälter, indem Sie auf die Freigabetasten drücken und ihn nach oben vom Gerätekorpus herausziehen. [9]
2. Halten Sie den Staubbehälter, sobald er vom Gerätekorpus entriegelt wurde, am Handgriff fest und halten Sie ihn über einen Abfallbehälter. Um den Behälter zu öffnen und den Staub zu entleeren, drücken Sie mit der anderen Hand auf die Behälterklappen-Freigabetaste. [10]
3. Schließen Sie nach dem Entleeren die Behälterklappe und setzen Sie den Staubbehälter wieder in den Staubsauger ein. Achten Sie dabei darauf, dass der Haken korrekt im Gerätekorpus positioniert ist. [14] Um den Behälter an seinem Platz zu verriegeln, drücken Sie den Behältergriff nach unten, bis der Schnappverschluss korrekt in den Gerätekorpus des Staubsaugers einrastet. Sie werden ein Klickgeräusch hören.

*Geräteausstattung ist modellabhängig **Je nach Modell unterschiedlich

HINWEIS: Beachten Sie, bevor Sie mit dem Entleeren beginnen, dass der Stecker vom Netzkabel aus der Steckdose gezogen wurde.

HINWEIS: Stellen Sie sicher, dass die Behälterklappe abgedeckt wurde, bevor Sie diese wieder am Gerätekorpus anbringen.

Reinigung der waschbaren Filter

Der Staubsauger ist mit einem Vormotor- und einem Abluftfilter ausgestattet. Um die optimale Reinigungsleistung sicherzustellen, entfernen Sie regelmäßig die Filter und klopfen Sie damit gegen die Seite eines Abfallbehälters, um den Staub zu lösen. Waschen Sie die Filter spätestens alle fünf Monate oder wenn diese stark verschmutzt sind mit lauwarmem Wasser aus.

WICHTIG: Alle beutellosen Staubsauger müssen regelmäßig gereinigt werden. Werden die Filter nicht gereinigt, kann dies zu Verstopfung, Überhitzung und Produktausfall führen. Dadurch erlischt möglicherweise Ihre Garantie.

WICHTIG: Die Filter regelmäßig überprüfen und warten.

WICHTIG: Die Filter immer erst dann benutzen, wenn sie vollständig getrocknet sind.

So entfernen Sie den Vormotorfilter:

WICHTIG: Schalten Sie den Staubsauger aus und ziehen das Netzkabel aus der Steckdose, bevor Sie die Filter herausnehmen.

1. Entnehmen Sie den Staubbehälter, indem Sie auf die Freigabetasten drücken und ihn nach oben vom Gerätekorpus herausziehen. [9]
2. Lösen Sie die Vormotorfilterabdeckung, indem Sie die Entriegelung betätigen und die Abdeckung wegschieben. [15]
3. Nehmen Sie den Filter vom Gerätekorpus ab und waschen Sie ihn von Hand mit warmem Wasser. Verwenden Sie kein heißes Wasser und keine Reinigungsmittel. Entfernen Sie überschüssiges Wasser aus dem Filter und lassen ihn vor erneuter Verwendung gründlich trocknen. [16,19,20]
4. Setzen Sie ihn erst dann in den Staubsauger ein, wenn er vollständig getrocknet ist. Drücken Sie auf die Oberseite des Filters, um sicherzustellen, dass er korrekt sitzt. [16]
5. Verriegeln Sie die Vormotorfilterabdeckung, indem Sie oben darauf drücken. Sie werden ein Klickgeräusch hören, wenn die Vormotorfilterabdeckung richtig eingerastet ist. [15]
6. Befestigen Sie den Staubbehälter wieder auf den Staubsauger. Achten Sie dabei darauf, dass der Haken korrekt im Gerätekorpus positioniert wurde. Um den Behälter an seinem Platz zu verriegeln, drücken Sie den Behältergriff nach unten, bis der Schnappverschluss korrekt in den Gerätekorpus des Staubsaugers einrastet. Sie werden ein Klickgeräusch hören. [14]

Um an den Abluftfilter vom Staubsauger zu gelangen.

1. Entriegeln Sie die Abluftfilterabdeckung durch Drücken der beiden Tasten und ziehen Sie diese aus dem Gerätekorpus heraus. [17]
2. Nehmen Sie das Filterpaket heraus, indem Sie an der Öse vom Abluftfilter ziehen. [18]
3. Klopfen Sie das Filterpaket vorsichtig aus und waschen Sie es. Verwenden Sie kein heißes Wasser und keine Reinigungsmittel. Entfernen Sie das überschüssige Wasser aus dem Filter und lassen ihn vor erneuter Verwendung vollständig trocknen. [19,20]

4. Befestigen Sie das Filterpaket erst dann wieder an seinen Platz auf dem Staubsauger, wenn es vollständig getrocknet ist.
5. Verriegeln Sie die Abluftfilterabdeckung, indem Sie auf die Kante mit den Clips drücken. Sie werden ein Klickgeräusch hören, wenn die Abdeckung richtig eingerastet ist. [17]

WICHTIG: Das Gerät darf auf keinen Fall ohne die Filter benutzt werden.

Reinigung des Staubbehälters und der Multizykloneinheit

Dieses Gerät benutzt die einzigartige Multizykloneinheit von Hoover. Bei Bedarf kann sie aus dem Staubbehälter ausgebaut und gereinigt werden.

1. Entnehmen Sie den Staubbehälter, indem Sie auf die Freigabetasten drücken und ihn nach oben vom Gerätekorpus herausziehen. [9]
2. Halten Sie den Staubbehälter mit einer Hand fest und drehen mit der anderen Hand den Behältergriff entgegen dem Uhrzeigersinn, um ihn vom Staubbehälter zu lösen. [11]
3. Ziehen Sie die Multizykloneinheit am dafür vorgesehenen Griff aus dem Staubbehälter. [11]
4. Bei starker Verschmutzung können Sie die Oberfläche der Multizykloneinheit mit einem Lappen abwischen. [12]
5. Montieren Sie die Multizykloneinheit wieder auf den Staubbehälter und befestigen Sie den Staubbehälter wieder in seiner Position. [13]
6. Befestigen Sie den Staubbehälter wieder auf den Staubsauger. Achten Sie dabei darauf, dass der Haken korrekt im Gerätekorpus positioniert wurde. Um den Behälter an seinem Platz zu verriegeln, drücken Sie den Behältergriff nach unten, bis der Schnappverschluss korrekt in den Gerätekorpus des Staubsaugers einrastet. Sie werden ein Klickgeräusch hören. [14]

Siehe „Verstopfung des Saugtraktes beheben“

1. Prüfen Sie, ob der Staubbehälter voll ist. Ist er voll, siehe „Leeren des Staubbehälters“.
2. Falls der Staubbehälter leer ist und die Saugkraft dennoch schwach ist, folgendes prüfen:
 - A. Müssen die Filter gereinigt werden? Falls ja, siehe „Reinigung der waschbaren Filter“.
 - B. Prüfen Sie, ob der Saugtrakt an einer anderen Stelle verstopft ist. Entfernen Sie Verstopfungen im Teleskoprohr oder im Saugschlauch mit einem Stab.
 - C. Überprüfen Sie, ob der Vormotorfilter eingebaut und die Filterabdeckung vollständig geschlossen ist.
 - D. Überprüfen Sie, ob der Staubbehälter richtig an seinem Platz sitzt.
 - E. Prüfen Sie, ob die Multizykloneinheit gereinigt werden muss. Weitere Informationen finden Sie unter „Reinigung der Multizykloneinheit“.

CHECKLISTE

Bitte prüfen Sie zunächst die einzelnen Punkte dieser Prüfliste, bevor Sie sich bei einem

***Geräteausstattung ist modellabhängig **Je nach Modell unterschiedlich**

Problem an Ihre zuständige Hoover-Kundendienststelle wenden.

- Ist die Stromversorgung in Ordnung? Bitte überprüfen Sie diese mit einem anderen elektrischen Gerät.
- Ist der Staubbehälter überfüllt? Siehe „Leeren des Staubbehälters“.
- Ist einer der Filter zugesetzt? Siehe „Reinigung der waschbaren Filter“.
- Überprüfen Sie, ob der Vormotorfilter eingebaut und die Filterabdeckung vollständig geschlossen ist.
- Überprüfen Sie, ob der Staubbehälter richtig an seinem Platz sitzt.
- Prüfen Sie, ob die Multizykloneinheit gereinigt werden muss. Weitere Informationen finden Sie unter „Reinigung der Multizykloneinheit“.
- Ist der Saugschlauch oder die Düse verstopft? Siehe „Verstopfung des Saugtraktes beheben“.
- Ist der Staubsauger überhitzt? Falls ja, dauert es ca. 30 Minuten, bis der Überhitzungsschutz sich automatisch abschaltet.

WICHTIGE INFORMATIONEN

Hoover Ersatzteile und Verbrauchsmaterial

Verwenden Sie stets Originalersatzteile von Hoover. Diese sind über den Hoover-Kundendienst erhältlich. Geben Sie bei der Bestellung von Ersatzteilen bitte stets die komplette 16stellige Artikelnummer (Typenplakette auf der Rückseite des Gerätes) Ihres Gerätemodells an.

Hoover-Kundendienst

Zur Wartung Ihres Produktes oder für Ersatz- und Verbrauchsteile Ihres Gerätes wenden Sie sich bitte an Ihre zuständige Hoover-Kundendienststelle.

Qualität

Die Hoover-Werke wurden unabhängig voneinander jeweils einer Qualitätsprüfung unterzogen. Unsere Produkte werden nach einem Qualitätsstandard hergestellt, der die Anforderungen von ISO 9001 erfüllt.

Garantieerklärung

Die Garantiebestimmungen für dieses Gerät entsprechen den Richtlinien des Landes, in dem Sie das Gerät erworben haben. Weitere Einzelheiten dazu erhalten Sie vom Händler, bei dem Sie das Gerät erworben haben oder aus dem roten Garantieheft, das der Verpackung beiliegt. Bitte bewahren Sie den Kaufbeleg sorgfältig auf, denn er wird für eventuell auftretende Garantieansprüche benötigt.

Änderungen vorbehalten.

ISTRUZIONI PER UN USO SICURO

Questo apparecchio deve essere utilizzato esclusivamente in ambito domestico per interventi di pulizia, secondo le istruzioni riportate nel presente documento. Accertarsi di aver compreso le istruzioni prima di mettere in funzione l'apparecchio.

Non lasciare l'apparecchio collegato alla corrente. Prima di procedere alla pulizia dell'apparecchiatura o di effettuare qualsiasi operazione di manutenzione, spegnere sempre l'apparecchio e scollegare la spina.

Questo elettrodomestico non è destinato a essere utilizzato da persone dalle ridotte capacità fisiche, sensoriali o mentali (bambini inclusi), senza una adeguata assistenza o controllo da parte di una persona adulta responsabile della loro sicurezza. Controllare che i bambini non giochino con l'apparecchio. Pulizia e manutenzione non possono essere eseguite da bambini senza sorveglianza da parte di una persona responsabile.

Se il cavo di alimentazione è danneggiato, interrompere immediatamente l'utilizzo dell'apparecchio. Per evitare pericoli, il cavo di alimentazione dovrà essere sostituito da un tecnico del servizio assistenza autorizzato HOOVER.

Tenere le mani, i piedi, i capi di abbigliamento non attillati e i capelli lontani dalle spazzole rotanti.

Utilizzare solo accessori o parti di consumo e di ricambio consigliati o forniti da HOOVER.

Elettricità statica: Alcuni tappeti possono produrre un piccolo accumulo di elettricità statica. Le cariche di elettricità statica non sono pericolose per la salute.

Non utilizzare l'apparecchio all'aperto, su superfici bagnate o per aspirare liquidi.

Non aspirare vetri rotti o altri oggetti appuntiti, fiammiferi, ceneri calde, mozziconi di sigaretta o similari.

Non vaporizzare o aspirare liquidi infiammabili, detergenti, aerosol o i loro vapori.

Non calpestare il cavo di alimentazione durante l'utilizzo dell'apparecchio o scollegare la spina dalla presa tirando il cavo di alimentazione.

Non continuare a utilizzare l'apparecchio in caso di presunto guasto.

Durante il funzionamento dell'apparecchio, non aprire lo sportello del contenitore o premere il pulsante di sblocco dello sportello del contenitore.

Assistenza HOOVER: Per garantire un funzionamento sempre sicuro ed efficiente dell'apparecchiatura, si consiglia di fare eseguire eventuali interventi di assistenza o di riparazione dai tecnici del servizio assistenza autorizzato HOOVER.

Non calpestare il cavo di alimentazione o avvolgerlo intorno alle braccia o alle gambe mentre si usa l'apparecchio.

Non utilizzare l'apparecchio per l'igiene della persona o degli animali.

Non collocare l'apparecchio in una posizione più bassa rispetto alla propria quando si puliscono delle scale.

Non aspirare sabbia, polveri di muratura o altro materiale edile.

Ambiente:

Il simbolo apposto sul prodotto indica che lo stesso non può essere smaltito come i normali rifiuti domestici, bensì deve essere portato al punto di raccolta o al centro di riciclaggio delle apparecchiature elettriche ed elettroniche più vicino. Lo smaltimento deve essere eseguito in conformità alle normative locali vigenti per la salvaguardia dell'ambiente e lo smaltimento dei rifiuti. Per ulteriori informazioni sul trattamento, il recupero e il riciclaggio di questo prodotto, contattare l'unità territoriale competente per il servizio di smaltimento o il negozio in cui il prodotto è stato acquistato.

 Questo prodotto è conforme alle Direttive Europee 2014/35/EU, 2014/30/EU e 2011/65/EU.

CANDY HOOVER GROUP S.r.l. Via Privata Eden Fumagalli, 20861 Brugherio (MB) Italy

DESCRIZIONE DELL'APPARECCHIO:

- | | |
|---|--|
| A. Sportello contenitore raccogli-polvere | O. Filtro Pre-Motore |
| B. Contenitore raccogli-polvere | P. Filtro in uscita |
| C. Apparecchio principale | Q. Coperchio del filtro in uscita |
| D. Corsore controllo potenza variabile**
D1. Display a LED con touch controls** | R. Fermo coperchio filtro pre-motore |
| E. Pulsante a pedale Accensione/
Spegnimento | S. Stazionamento |
| F. Coperchio filtro pre-motore | T. Fermo per rilascio contenitore |
| G. Maniglia contenitore | U. Spazzola per tappeti e pavimenti (GP)**
U1. Spazzola per pavimenti duri (HF)**
U2. Spazzola Tappeto/moquette (CA)** |
| H. Pulsante di sblocco dello sportello del contenitore | V. Corsore spazzola tappeti e pavimenti* |
| I. Pulsante di blocco dell'estremità del tubo flessibile | W. Selettore tipo pavimento* |
| J. Tubo flessibile | X. Portaccessori*
X1. Bocchetta per fessure*
X2. Spazzola a pennello**
X3. Bocchetta tutti gli usi* |
| K. Impugnatura tubo** | Y. Mini turbospazzola per rimuovere i peli di animali domestici* |
| L. Regolatore forza aspirante* | Z. Mini turbospazzola per rimuovere gli allergeni* |
| M. Prolunga tubo telescopico**
Ma Levetta tubo telescopico*
Mb. Dispositivo di controllo del tubo telescopico** | AA. Spazzola Parquet* |
| N. Levetta spazzola tappeti e pavimenti* | |

MONTAGGIO DELL'APPARECCHIO

Disimballare tutti i componenti.

- Rimettere il gruppo contenitore nell'apparecchio assicurandosi che il gancio sia stato collocato correttamente nel corpo dell'apparecchio. Quindi bloccare il contenitore in posizione spingendo la maniglia verso il basso finché il fermo non si aggancia al corpo principale dell'apparecchio. Si udirà un click a collegamento avvenuto. [14]
- Collegare il tubo flessibile al corpo principale dell'apparecchio, assicurandosi che si agganci e si blocchi in posizione. Per disinserire il tubo flessibile, è sufficiente premere il pulsante di rilascio all'estremità del tubo flessibile e tirare. [1]
- Collegare l'impugnatura del tubo flessibile all'estremità superiore della prolunga del tubo [2a] o, se necessario, agli accessori. [2b]
- Collegare l'estremità inferiore della prolunga del tubo alla spazzola per tappeti e pavimenti** [3a] o, se necessario, agli accessori. [3]
- Dopo l'uso, il set accessori* per la pulizia può essere riposto sul lato inferiore della prolunga del tubo utilizzando l'apposito portaccessori fornito*.

*Solo su alcuni modelli **Possono variare secondo il modello

UTILIZZO DELL'APPARECCHIO

- Estrarre il cavo di alimentazione e inserirlo in una presa di corrente. Non tirare il cavo oltre l'indicatore rosso. [5]
- Regolare la prolunga del tubo all'altezza desiderata spostando il suo regolatore** in alto o in basso fino a trovare la posizione di pulizia più confortevole. [6]
- Dopo aver collegato l'estremità inferiore del tubo telescopico alla spazzola** per tappeti e pavimenti o, se necessario, agli accessori, premere il pedale sulla spazzola* per selezionare la modalità di pulizia ideale per il tipo di pavimento:

Pavimento – Le setole si abbassano per proteggere il pavimento.

Tappeto/moquette – Le spazzole si sollevano per garantire una pulizia più in profondità.

Spazzola tappeti e pavimenti:** [4]

- **Pulizia pavimentazioni dure:** Premere il pedale sulla spazzola in modalità "Pavimenti Duri" e selezionare con il cursore sulla spazzola la modalità "TUTTI I PAVIMENTI". In questa modalità spazzole, ruote e spatole tergitristallo vengono abbassate per proteggere i pavimenti duri. [4a]
- **Pulizia standard per tappeti e moquette:** Premere il pedale sulla spazzola in modalità "Tappeti" e selezionare con il cursore sulla spazzola la modalità "TUTTI I PAVIMENTI". In questa modalità spazzole e spatole tergitristallo vengono sollevate, mentre le ruote sono abbassate per facilitare il movimento su queste superfici. [4b]
- **Pulizia profonda per tappeti:** Premere il pedale sulla spazzola in modalità "Tappeti" e selezionare con il cursore sulla spazzola la modalità "PULIZIA PROFONDA TAPPETI". In questa modalità spazzole, ruote e spatole tergitristallo vengono sollevate per pulire a fondo il tappeto. [4c]

ATTENZIONE: Per evitare graffiature a pavimenti in legno prestare attenzione e non posizionare il pedale in modalità "Pavimenti duri" e il cursore in modalità "PULIZIA PROFONDA TAPPETI".

- Accendere l'apparecchio premendo il pulsante a pedale di accensione/spegnimento sul corpo principale dell'aspirapolvere. [7]
- Regolare il livello di potenza premendo i pulsanti di controllo potenza variabile sul display** o facendo scorrere il cursore di controllo della potenza variabile**. [D1** & D**]
- Regolare l'intensità di aspirazione muovendo il dispositivo di regolazione* al livello desiderato. [8]
- Dopo l'uso, spegnere l'apparecchio premendo il pulsante a pedale di accensione/spegnimento. Scollegare e tirare nuovamente il cavo di alimentazione per riavvolgerlo nell'apparecchio. [5]

Stazionamento e parcheggio – Il tubo può essere parcheggiato sul retro dell'apparecchio per essere riposto o per uno stazionamento temporaneo durante l'uso.

ACCESSORI

Per ottenere prestazioni ottimali ed efficienza, è consigliato usare le spazzole appropriate per le principali operazioni di pulizia. Queste spazzole sono indicate nel diagramma con le lettere GP, HF o CA.

La spazzola di tipo **GP** è adatta per pulire sia tappeti che pavimenti duri.

La spazzola di tipo **HF** è adatta solo per la pulizia dei pavimenti duri.

La spazzola di tipo **CA** è adatta solo per la pulizia dei tappeti.

Le altre spazzole sono accessorie per operazioni di pulizia speciale e sono raccomandate solo per usi occasionali.

La bocchetta per fessure*, la bocchetta per tutti gli usi e la spazzola a pennello sono riposte sul tubo telescopico in una pratico porta-accessori *. Tutti questi accessori possono essere inseriti nell'impugnatura o all'estremità del tubo telescopico.

In alcuni modelli la spazzola a pennello è convenientemente integrata all'impugnatura del tubo flessibile.

Bocchetta per fessure* – Per angoli e punti difficili da raggiungere. [X1]

Spazzola a pennello**– Per librerie, cornici, tastiere e altre superfici delicate. [X2]

Bocchetta tutti gli usi* – Per imbottiti, divani e tessuti. [X3]

Spazzola Parquet* – Per parquet e pavimenti delicati. [AA]

Mini turbospazzola per rimuovere i peli di animali domestici* - utilizzare la mini turbospazzola per la pulizia profonda di superfici tessili e imbottiti e per altre aree difficili. Particolarmente adatta per rimuovere i peli degli animali domestici. [Y]

Mini turbospazzola per rimuovere gli allergeni* – utilizzare la mini turbospazzola per la pulizia profonda di superfici tessili e imbottiti e per altre aree difficili. Particolarmente adatta per rimuovere gli allergeni. [Z]

IMPORTANTE: Non utilizzare le mini turbo spazzole su tappeti a frange, pellicce o moquette con pelo di oltre 15 mm. Non tenere ferma la spazzola mentre è in rotazione.

MANUTENZIONE DELL'APPARECCHIO

Svuotamento del contenitore raccogli-polvere

Quando la polvere raggiunge l'indicatore di livello massimo, svuotare il contenitore raccogli-polvere.

IMPORTANTE: per ottenere prestazioni ottimali, non consentire che la polvere si accumuli oltre il livello massimo.

1. Sbloccare il contenitore raccogli-polvere premendo il fermo di rilascio per separarlo dal corpo principale dell'apparecchio e tirare verso l'alto per estrarlo. [9]
2. Una volta che il contenitore della polvere viene sganciato dal corpo principale, sorreggerlo dalla maniglia sopra un cestino rifiuti. Con l'altra mano premere il pulsante di sblocco dello sportello contenitore per aprirlo e svuotarlo dalla polvere. [10]
3. Una volta svuotato, chiudere lo sportello del contenitore e rimettere il contenitore raccogli-polvere nell'apparecchio, assicurandosi che il gancio sia stato collocato correttamente nel corpo principale. [14] Quindi bloccare il contenitore in posizione spingendo la maniglia verso il basso finché il fermo non si aggancia al corpo principale dell'apparecchio. Si udirà un click a collegamento avvenuto.

AVVISO: Prima dello svuotamento, assicurarsi che il cavo di alimentazione sia scollegato.

AVVISO: Assicurarsi che lo sportello del contenitore sia chiuso prima di riposizionare

*Solo su alcuni modelli **Possono variare secondo il modello

quest'ultimo nel corpo principale.

Pulizia dei filtri lavabili

L'apparecchio è dotato di filtro pre-motore e filtro in uscita. Per mantenere prestazioni ottimali, rimuovere periodicamente i filtri e picchiettarli contro il lato del contenitore dei rifiuti per eliminarne la polvere. I filtri devono essere lavati ogni 5 svuotamenti del contenitore raccogli-polvere o quando la polvere nel filtro risulti eccessiva.

IMPORTANTE: Tutti gli apparecchi senza sacco richiedono una regolare pulizia dei filtri. La mancata pulizia del filtro può causare degli intasamenti, il surriscaldamento o il danneggiamento dell'apparecchio. Tutto ciò può invalidare la garanzia.

IMPORTANTE: Controllare i filtri sistematicamente e sottoporli a regolare manutenzione.

IMPORTANTE: prima di utilizzare i filtri, accertarsi sempre che siano asciutti.

Per accedere al filtro Pre-motore:

IMPORTANTE: Spegner l'apparecchio e scollegare il cavo di alimentazione prima di accedere ai filtri.

1. Sbloccare il contenitore raccogli-polvere premendo il fermo di rilascio per separarlo dal corpo principale dell'apparecchio e tirare verso l'alto per estrarlo. [9]
2. Sganciare il coperchio del filtro pre-motore premendo l'apposito fermo e far scorrere il coperchio stesso sul lato opposto. [15]
3. Estrarre il filtro dal corpo principale dell'apparecchio e lavarlo a mano con acqua tiepida. Non utilizzare acqua bollente o detersivi. Eliminare l'acqua in eccesso dai filtri con un panno asciutto e lasciarli asciugare completamente prima di riutilizzarli. [16,19,20]
4. Riposizionarlo quando è completamente asciugato. Premere la parte superiore del filtro per assicurarsi che sia tornato nella posizione corretta. [16]
5. Bloccare il coperchio del filtro pre-motore premendone il punto superiore, si udirà quindi un click quando il coperchio del filtro pre-motore si inserirà in posizione. [15]
6. Rimettere il contenitore raccogli-polvere nell'apparecchio assicurandosi che il gancio sia stato collocato correttamente nel corpo dell'apparecchio. Quindi bloccare il contenitore in posizione spingendo la maniglia verso il basso finché il fermo non si aggancia al corpo principale dell'apparecchio. Si udirà un click a collegamento avvenuto. [14]

Per accedere al filtro in uscita collocato sulla base dell'apparecchio.

1. Sbloccare il coperchio del filtro in uscita premendo i due pulsanti e poi tirando verso l'esterno dell'apparecchio. [17]
2. Estrarre il gruppo filtro tirando l'anello di estrazione del filtro in uscita. [18]
3. Picchiettare e lavare l'unità filtro. Non utilizzare acqua bollente o detersivi. Eliminare l'acqua in eccesso dal filtro e lasciarlo asciugare completamente prima di riutilizzarlo. [19,20]
4. Una volta completamente asciugata, riassemblare l'unità filtro e rimontarla sull'apparecchio reinserendola nella sua posizione.
5. Bloccare il coperchio del filtro in uscita premendo il lato con le clip, si udirà quindi un click quando il coperchio del filtro in uscita si inserirà in posizione. [17]

IMPORTANTE: Non utilizzare il prodotto senza aver prima montato l'unità filtro.

Pulizia del contenitore raccogli-polvere / Unità di separazione Multi-cyclonic

Questo apparecchio utilizza un sistema di separazione multi-cyclonic esclusivo di Hoover. Se necessario, l'unità di separazione può essere smontata dal contenitore raccogli-polvere e pulita:

1. Sbloccare il contenitore raccogli-polvere premendo il fermo di rilascio per separare il contenitore dal corpo principale dell'apparecchio e tirare verso l'alto per estrarlo. **[9]**
2. Con una mano tenere il contenitore raccogli-polvere e con l'altra ruotare l'impugnatura del contenitore in senso antiorario per farlo uscire dal contenitore stesso. **[11]**
3. Rimuovere l'unità di separazione multi-cyclonic dal contenitore raccogli-polvere tirando l'impugnatura. **[11]**
4. Se necessario, utilizzare un panno per rimuovere la polvere in eccesso dalla superficie dell'unità multi-cyclonic. **[12]**
5. Rimontare l'unità di separazione multi-cyclonic con il contenitore raccogli-polvere e ruotarlo in posizione. **[13]**
6. Rimettere il contenitore raccogli-polvere nell'apparecchio assicurandosi che il gancio sia stato collocato correttamente nel corpo dell'apparecchio. Quindi bloccare il contenitore in posizione spingendo la maniglia verso il basso finché il fermo non si aggancia al corpo principale dell'apparecchio. Si udirà un click a collegamento avvenuto. **[14]**

Rimozione di un'ostruzione dal sistema

1. Controllare che il contenitore raccogli-polvere non sia pieno. Se è pieno, vedere "Svuotamento del contenitore raccogli-polvere".
2. Se il contenitore raccogli-polvere non è pieno ma l'aspirazione è ancora scarsa:
 - A. Potrebbe essere necessario pulire i filtri. In questo caso, vedere la sezione "Pulizia dei filtri lavabili".
 - B. Controllare che non vi siano ostruzioni nel sistema. Utilizzare un'asticella o un bastoncino per rimuovere eventuali ostruzioni dal tubo telescopico o dal tubo flessibile.
 - C. Controllare se il filtro pre-motore è montato e il coperchio del filtro è ben chiuso.
 - D. Controllare che il contenitore raccogli-polvere sia ben posizionato.
 - E. Controllare se l'unità multiciclonica necessita di pulizia. Vedere "Pulizia dell'unità multiciclonica".

CHECKLIST UTENTE

In caso di problemi, completare questa semplice checklist utente prima di chiamare il centro assistenza Hoover.

- La presa elettrica a cui è collegato l'apparecchio è funzionante? Controllare collegando un altro elettrodomestico.
- Il contenitore raccogli-polvere è pieno? Vedere la sezione "Svuotamento del contenitore raccogli-polvere".

*Solo su alcuni modelli **Possono variare secondo il modello

- Il filtro è ostruito? Vedere la sezione "Pulizia dei filtri lavabili".
- Controllare se il filtro pre-motore è montato correttamente e il coperchio del filtro è ben chiuso.
- Controllare che il contenitore raccogli-polvere sia ben posizionato.
- Controllare se l'unità multiciclonica necessita di pulizia. Vedere "Pulizia dell'unità multiciclonica".
- Il tubo flessibile o la bocchetta sono ostruiti? Vedere "Rimozione di un'ostruzione dal sistema".
- L'aspirapolvere si è surriscaldato? In questo caso, il reset automatico richiede circa 30 minuti.

INFORMAZIONI IMPORTANTI

Parti di ricambio e materiali di consumo HOOVER

Utilizzare sempre parti di ricambio originali Hoover, che è possibile acquistare dal distributore locale Hoover o direttamente sul sito internet Hoover. Quando si ordinano delle parti di ricambio, ricordarsi sempre di fornire il numero di modello dell'apparecchio utilizzato.

Qualità

La qualità degli stabilimenti Hoover è stata sottoposta a valutazione indipendente. I nostri prodotti vengono realizzati mediante un sistema di qualità che soddisfa i requisiti ISO 9001.

Assistenza e garanzia Hoover

Il prodotto è garantito, oltre che ai sensi di legge, alle condizioni e nei termini riportati sul certificato di garanzia convenzionale inserito nel prodotto. Il certificato dovrà essere conservato e mostrato al nostro Centro di Assistenza Tecnica Autorizzato, in caso di necessità, insieme allo scontrino comprovante l'acquisto dell'elettrodomestico. Puoi consultare le condizioni di garanzia anche sul nostro sito internet.

Per ottenere assistenza compila l'apposito form on-line oppure contattaci al numero che trovi indicato nella pagina di assistenza del nostro sito internet.

Queste condizioni potrebbero venire modificate senza obbligo di preavviso.

INSTRUCTIES VOOR VEILIG GEBRUIK

Dit toestel mag enkel gebruikt worden voor reiniging in het huis, zoals beschreven in deze gebruikersgids. Zorg ervoor dat u de instructies volledig begrijpt voordat u het apparaat in gebruik neemt.

Laat het toestel nooit aangesloten achter. Schakel het toestel altijd uit en verwijder de stekker uit het stopcontact na gebruik, of voor het reinigen van het toestel of bij elke onderhoudstaak.

Dit toestel kan gebruikt worden door kinderen vanaf 8 jaar en ouder en personen met verminderde lichamelijke, zintuiglijke of mentale capaciteiten of een gebrek aan ervaring of kennis indien ze toezicht of onderricht gehad hebben betreffende het veilig gebruik van het toestel en het begrip van de gevaren in kwestie. Kinderen mogen niet met het toestel spelen. Reinigings- en gebruiksonderhoud mag niet uitgevoerd worden door kinderen zonder toezicht.

Indien het stroomsnoer beschadigd is, stop dan onmiddellijk met het toestel te gebruiken. Om veiligheidsgevaar te vermijden, mag enkel een erkende HOOVER dienstingenieur de stroomkabel vervangen.

Houd handen, voeten, losse kleding en haar uit de buurt van roterende borstels.

Gebruik enkel verlengstukken, verbruiksartikelen of reserveonderdelen aanbevolen of geleverd door HOOVER.

Statische elektriciteit: Sommige tapijten kunnen een kleine opbouw van statische elektriciteit veroorzaken. Ontladingen van statische elektriciteit zijn onschadelijk voor uw gezondheid.

Gebruik je toestel nooit buiten of op natte oppervlaktes of om vocht op te nemen.

Gebruik dit toestel niet om gebroken glas of andere scherpe objecten, lucifers, hete as, peuken of vergelijkbare objecten op te rapen.

Spuitnietmetontvlambare vloeistoffen, reinigingsvloeistoffen, aerosols of hun dampen en zuig ze ook niet op.

Loop niet over het stroomsnoer wanneer je het toestel gebruikt of verwijder de stekker niet door aan het stroomsnoer te trekken.

Blijf dit toestel niet gebruiken wanneer het defect blijkt.

Open de afvalbakklep niet of druk niet op de ontgrendelingsknop van de afvalbakklep als de reiniger in werking is.

HOOVER dienstverlening: Om de blijvende veilige en efficiënte werking van dit toestel te verzekeren, bevelen we aan dat alle herstellingen uitgevoerd worden door een erkende HOOVER dienstingenieur.

Niet op het snoer staan of het snoer rond armen of benen winden terwijl je het toestel gebruikt.

Gebruik het toestel niet om dieren of mensen te reinigen.

Plaats het toestel niet boven je tijdens het reinigen van de trap.

Gebruik de Synthesis niet om zand, stof van metselwerk of andere bouwmaterialen op te zuigen.

Het milieu

Het symbool op dit toestel duidt aan dat dit toestel niet mag behandeld worden als huishoudelijk afval. In de plaats daarvan moet het overhandigd worden aan het geschikte verzamelpunt voor de recyclage van elektrische en elektronische uitrusting. U moet het toestel weggooien in overeenstemming met de lokale voorschriften voor afvalverwerking. Voor meer gedetailleerde informatie over behandeling, herstel en recyclage van dit toestel, gelieve je lokale gemeentebestuur te contacteren, je dienst voor huishoud- en afvalverwerking of de winkel waar je het toestel kocht.

 Dit apparaat voldoet aan de Europese Richtlijnen 2014/35/EU, 2014/30/EU en 2011/65/EU.

CANDY HOOVER GROUP S.r.l. Via Privata Eden Fumagalli, 20861 Brugherio (MB) Italy

ALLES OVER UW STOFZUIGER

- | | |
|--|---|
| A. Klep stofreservoir | P. Uitlaat Filter |
| B. Stofreservoir | Q. Uitlaatfilter klep |
| C. Hoofdstofzuiger | R. Hendel filterbedekking pre-motor |
| D. Variabele Stroom Controle Glijder** | S. Parkeerstand |
| D1. Led-display met
aanraakbediening** | T. Ontgrendeling reservoir |
| E. Aan/uit-knop | U. Tapijt en vloermondstuk (GP)** |
| F. Afdekking motorfilter | U1. Mondstuk voor harde vloer (HF)** |
| G. Hendel reservoir | U2. Tapijt Mondstuk (CA)** |
| H. Ontgrendelingsknop reservoirklep | V. Schuifknop tapijt- en vloermondstuk* |
| I. Grendelknop slangeinde | W. Keuzeknop vloertype* |
| J. Slang | X. Houder voor toebehoren* |
| K. Handvat** | X1. Kierenmondstuk* |
| L. Zuigkrachtregeling* | X2. Stofborstel** |
| M. Telescopische verlengbuis** | X3. Meubelmondstuk* |
| Ma Telescopische buisvergrendeling* | Y. Miniturbozuigmond voor dierenharen* |
| Mb. Regelaar voor telescopische buis** | Z. Miniturbozuigmond voor
allergene stoffen* |
| N. Vergrendeling tapijt- en vloermondstuk* | AA. Parketzuigmond* |
| O. Pre-motor filter | |

DE STOFZUIGER MONTEREN

Verwijder alle onderdelen uit de verpakking.

- Maak het reservoir vast aan de stofzuiger. Zorg ervoor dat de haak op de juiste wijze in de stofzuiger is geplaatst. Zet het reservoir vast op zijn plaats door de handgreep naar beneden te duwen totdat de vergrendeling vastklikt op de stofzuiger. U hoort een klik als het reservoir op zijn plek zit. [14]
- Steek de slang in de stofzuiger en klik deze erin vast. Om de slang los te maken: druk gewoon op de grendelknop aan het slangeinde en trek. [1]
- Verbind het handvat van de slang aan het einde van de verlengbuis bovenaan [2a], of aan accessoires waar nodig. [2b]
- Sluit het onderste uiteinde van de verlengbuis aan op het tapijt en vloerzuig mondstuk** [3a] of op de accessoires indien nodig. [3]
- Het schoonmaakaccessoires* kunnen worden opgeslagen aan de onderkant van de verlengbuis met gebruik van de voorziene accessoirehouder*.

*Alleen bepaalde modellen **Kan verschillen per model

DE STOFZUIGER GEBRUIKEN

- Trek het netsnoer uit de stofzuiger en steek de stekker in het stopcontact. Trek het snoer niet verder uit dan de rode markering. [5]
- Stel de verlengbuis** af op gewenste hoogte door de regelaar van de telescopische buis** omhoog of omlaag te bewegen, tot de meest comfortabele positie om te stofzuigen is bereikt. [6]
- Druk de vloertype keuzeknop in en selecteer de gewenste reinigingswijze voor het voertype als, indien noodzakelijk, het onderste deel van de telescopische buis is aangesloten op het tapijt- en vloermondstuk** of de accessoires:
Harde vloer – De borstels wijzen naar beneden en beschermen zo de vloer.
Tapijt – Voor een grondigere reiniging worden de borstels omhoog gehaald.

Tapijt- & vloermondstuk**: [4]

- **Reiniging van harde vloer:** Druk de knop op het mondstuk naar de harde-vloerstand en zet de schuifknop op het mondstuk op ALLE VLOERTYPEN. In deze stand worden de borstels, wielen en wisser omlaag gebracht om harde vloeren te beschermen. [4a]
- **Standaardreiniging van tapijt en vloerkleden:** Druk de knop op het mondstuk naar de tapijtstand en zet de schuifknop op het mondstuk op ALLE VLOERTYPEN. In deze stand worden de borstels en de wisser omhoog gehaald en zijn de wielen omlaag gebracht zodat eenvoudig over elk oppervlak kan worden bewogen. [4b]
- **Grondige reiniging van tapijt:** Druk de knop op het mondstuk naar de tapijtstand en zet de schuifknop op het mondstuk op GRONDIGE REINIGING TAPIJT. In deze stand zijn de borstels, wielen en wisser omhoog gehaald voor een grondigere reiniging van het tapijt. [4c]

WAARSCHUWING: Om eventuele krassen op houten vloeren te vermijden, wordt geadviseerd om de knop niet op de harde-vloer-stand te plaatsen en de schuifknop niet op de grondige reiniging tapijt te zetten.

- Schakel het toestel aan door op de aan/uit pedaal te drukken op het hoofdlichaam van de reiniger. [7]
- Regel het vermogensniveau door op de variabele vermogensknoppen op het display ** te drukken of de variabele vermogensschuifknop te verstellen**. [D1** & D**]
- Zet de zuigkrachtregelaar* op het gewenste niveau. [8]
- Schakel de stofzuiger aan het einde van gebruik uit door te drukken op de aan/uit pedaal. Trek de stekker en de stroomkabel opnieuw uit om de stroomkabel opnieuw op te laten winden in de stofzuiger. [5]

Opruimen en opbergen – De buis kan achterop de stofzuiger worden opgeborgen, ook voor tijdelijke opslag tijdens gebruik.

ACCESSOIRES

Voor optimaal functioneren en efficiëntie is het aanbevolen om de juiste mondstukken voor de voornaamste schoonmaaktaken te gebruiken. Deze mondstukken worden in de diagrammen afgebeeld met de letters GP, HF of CA.

Een **GP** type mondstuk kan gebruikt worden voor schoonmaak van zowel tapijt als harde vloer.

Een **HF** type mondstuk is enkel geschikt voor gebruik op harde vloer.

Een **CA** type mondstuk is enkel geschikt voor gebruik op tapijt.

De andere mondstukken zijn accessoires voor gespecialiseerde schoonmaaktaken en worden alleen aanbevolen voor occasioneel gebruik.

Het kierenmondstuk*, meubelmondstuk* en de stofborstel** worden bewaard op de telescopische buis met behulp van een handige houder voor accessoires. Ze kunnen op de handgreep of op het uiteinde van de telescopische buis worden geplaatst.

Op sommige modellen is de stofborstel op een handige manier geïntegreerd in de handgreep van de buis.

Kierenmondstuk* – Voor hoeken en moeilijk bereikbare plaatsen. [X1]

Stofborstel** – Voor boekenrekken, kozijnen, toetsenborden en andere delicate plaatsen. [X2]

Meubelmondstuk* – Voor zachte meubels en stoffen. [X3]

Parketuigmond* – Voor parketvloeren en andere kwetsbare vloeren. [AA]

Miniturbomondstuk voor dierenharen* - Gebruik het miniturbomondstuk voor trappen of voor het grondig reinigen van textielproducten en andere moeilijk schoon te maken plekken. Uitermate geschikt voor het verwijderen van haren van huisdieren. [Y]

Miniturbomondstuk voor allergene stoffen* – Gebruik het miniturbomondstuk voor trappen of voor het grondig reinigen van textielproducten en andere moeilijk schoon te maken plekken. Vooral geschikt voor het verwijderen van allergene stoffen. [Z]

BELANGRIJK: Gebruik het turbomondstuk en het miniturbomondstuk niet op tapijten met lange franjes, op dierenhuiden of op tapijten dikker dan 15 mm. Hou de zuigmond niet stil terwijl de borstel draait.

ONDERHOUD STOFZUIGER

De stofcontainer leegmaken

Leeg het stofreservoir zodra het stof de markering 'max. niveau' in het reservoir bereikt.

BELANGRIJK: Zorg ervoor dat het stof niet boven het aangegeven maximale niveau uitkomt als u wilt dat uw stofzuiger optimaal presteert.

1. Ontgrendel de stofcontainer door de ontgrendeling van de afvalbak in te drukken om zo de stofcontainer los te koppelen van de hoofdstofzuiger en trek omhoog om los te maken. [9]
2. Zodra de stofcontainer losgemaakt is van het hoofdlichaam, houd het vast aan de handgreep en plaats het boven een afvalbak. Druk met de andere hand op de ontgrendelingsknop van de klep van het reservoir en leeg het reservoir. [10]
3. Sluit na het legen het deksel van de container en plaats het stofreservoir op de stofzuiger. Zorg ervoor dat de haak op de juiste wijze in de stofzuiger is geplaatst. [14] Zet het reservoir vast op zijn plaats door de handgreep naar beneden te duwen

*Alleen bepaalde modellen **Kan verschillen per model

totdat de vergrendeling vastklikt op de stofzuiger. U hoort een klik als het reservoir op zijn plek zit.

OPMERKING: Zorg ervoor dat het stroomsnoer niet is aangesloten alvorens te legen.

OPMERKING: Zorg ervoor dat de afvalbaklepel bedekt is alvorens deze weer in de hoofdstofzuiger te plaatsen.

De wasbare filters reinigen

De stofzuiger is uitgerust met een pre-motorfilter en uitlaatfilter. Voor de beste prestaties van de stofzuiger verwijdert u de filters regelmatig en klop ze schoon tegen de zijkant van de afvalbak. De filters moeten worden uitgespoeld nadat het reservoir 5 maal is gelegeerd, maar ook wanneer het filter te veel stof bevat.

BELANGRIJK: De filters van alle zakloze stofzuigers moeten regelmatig gereinigd worden. Het niet reinigen van de filters kan leiden tot verstopping, oververhitting en slechte werking van het product. Hierdoor kan uw garantie komen te vervallen.

BELANGRIJK: Controleer en reinig de filters regelmatig.

BELANGRIJK: Zorg er voor gebruik altijd voor dat het filterelement helemaal droog is.

Om bij de pre-motor filter te komen:

BELANGRIJK: Schakel het toestel uit en haal de stekker uit het stopcontact alvorens naar de filters toe te gaan.

1. Ontgrendel de stofcontainer door de ontgrendeling van de afvalbak in te drukken om zo de stofcontainer los te koppelen van de hoofdstofzuiger en trek omhoog om los te maken. [9]
2. Ontgrendel het deksel van het motorfilter door de ontgrendeling van het motorfilterdeksel in te drukken en het motorfilterdeksel rollend over de tegenoverstaande kant te bewegen. [15]
3. Neem het filter uit de stofzuiger en reinig het filter met de hand met warm water. Gebruik geen heet water of schoonmaakmiddelen. Verwijder het overtollige water uit het filter en laat hem helemaal opdrogen alvorens hem opnieuw te gebruiken. [16,19,20]
4. Plaats het filter weer in de stofzuiger als het helemaal droog is. Druk op de bovenkant van het filter om er zeker van te zijn dat het op zijn plaats zit. [16]
5. Vergrendel het pre-motordeksel door op de bovenste punt te drukken, u zal een klik horen als het pre-motordeksel op zijn plaats valt. [15]
6. Plaats het stofreservoir weer op de stofzuiger. Zorg dat de haak op de juiste wijze in de stofzuiger is geplaatst. Zet het reservoir vast op zijn plaats door de handgreep naar beneden te duwen totdat de vergrendeling vastklikt op de stofzuiger. U hoort een klik als het reservoir op zijn plek zit. [14]

Om toegang te krijgen tot de uitlaatfilter aan de onderkant van de reiniger.

1. Ontgrendel de afdekking van het uitlaatfilter door de twee knoppen in te drukken en de afdekking naar de buitenkant van de stofzuiger te trekken. [17]
2. Verwijder de filtereenheid door aan de trekkring van het uitlaatfilter te trekken. [18]
3. Klop het filterelement voorzichtig uit en was het. Gebruik geen heet water of

schoonmaakmiddelen. Verwijder overtollig water van het filter en laat het drogen alvorens te gebruiken. [19,20]

4. Zet het filterelement weer in elkaar als het helemaal droog is en zet het terug op zijn plaats in de stofzuiger.
5. Vergrendel het uitlaatfilterdeksel door de kant met de klemmen aan te drukken, u hoort een klik als het uitlaatfilter op zijn plaats valt. [17]

BELANGRIJK: Gebruik het product niet zonder filterpakket.

De uitlaatfilter reinigen / verdeelunit met meervoudige cyclus

Deze stofzuiger gebruikt een multi-cyclonisch scheidingssysteem dat uniek is voor Hoover. Wanneer nodig kan de separatie-eenheid uit de stofzuiger gehaald en gereinigd worden:

1. Ontgrendel de stofcontainer door de ontgrendeling van de afvalbak in te drukken om zo de stofcontainer los te koppelen van de hoofdstofzuiger en trek omhoog om los te maken. [9]
2. Houd de stofcontainer vast met één hand en draai met de andere hand het handvat van de zak tegen de richting van de wijzers van de klok in om dit vrij van de stofcontainer te maken. [11]
3. Verwijder de multicyclonische afscheidingseenheid van de stofreservoir door aan het handvat te trekken. [11]
4. Indien nodig, veeg met een doekje het overtollige stof op de multi-cyclonische eenheid af. [12]
5. Zet de multi-cyclonische scheidingseenheid weer in het stofreservoir en draai het geheel in positie. [13]
6. Plaats het stofreservoir weer op de stofzuiger. Zorg dat de haak op de juiste wijze in de stofzuiger is geplaatst. Zet het reservoir vast op zijn plaats door de handgreep naar beneden te duwen totdat de vergrendeling vastklikt op de stofzuiger. U hoort een klik als het reservoir op zijn plek zit. [14]

Een blokkage verwijderen uit het systeem

1. Controleer of het stofreservoir vol is. Zo ja, zie 'Het stofreservoir legen'.
2. Wanneer het stofreservoir leeg is, maar de zuigkracht nog steeds niet voldoende is:
 - A. Moeten de filters worden gereinigd? Zo ja, zie 'Wasbare filters reinigen'.
 - B. Controleer of er een andere verstopping in het zuigstelsel zit. Gebruik een staaf of stok om eventuele verstoppingen uit de verlengbuis of zuigslang te verwijderen.
 - C. Controleer of de premotor is geplaatst en of de filterbedekking volledig gesloten is.
 - D. Controleer of de stofcontainer op zijn plaats zit.
 - E. Controleer of de multicyclonische afscheidingseenheid gereinigd moet worden. Raadpleeg "Schoonmaken van de multicyclonische afscheidingseenheid".

Mocht u problemen ondervinden met dit product, loop dan deze eenvoudige checklist na voordat u uw Hoover dealer belt.

- Krijgt de stofzuiger wel stroom? Controleer dit met een ander elektrisch toestel.
- Is het stofreservoir vol? Zie "Het stofreservoir legen".
- Is de filter verstopt? Zie 'Wasbare filters reinigen'.
- Controleer of de premotor is geplaatst en of de filterbedekking volledig gesloten is.
- Controleer of de stofcontainer op zijn plaats zit.
- Controleer of de multicyclonische afscheidingseenheid gereinigd moet worden. Raadpleeg "Schoonmaken van de multicyclonische afscheidingseenheid".
- Is de slang of de zuigmond geblokkeerd? Zie 'Verstoppingen uit het systeem verwijderen'.
- Is de stofzuiger oververhit? Zo ja, dan duurt het ongeveer 30 minuten voordat het toestel weer gebruiksklaar is.

BELANGRIJKE INFORMATIE

Originele reserveonderdelen en toebehoren van Hoover

Gebruik uitsluitend originele reserveonderdelen van Hoover. Deze zijn verkrijgbaar bij uw Hoover dealer. Als u onderdelen bestelt, vermeld dan altijd het modelnummer.

Hoover Service

Als u de onderhoudsdienst, reserveonderdelen of verbruiksgoederen op enig moment nodig heeft, neem dan alstublieft contact op met de lokale Hoover Service Vestiging.

Kwaliteit

De fabrieken van Hoover zijn op onafhankelijke wijze getest op kwaliteit. Onze producten worden vervaardigd aan de hand van een kwaliteitssysteem dat voldoet aan de vereisten van ISO 9001.

Uw garantie

De garantievoorwaarden voor dit toestel worden bepaald door onze vertegenwoordiger in het land waar het toestel wordt verkocht. Details omtrent deze voorwaarden zijn verkrijgbaar bij de dealer waar u het toestel hebt gekocht. Wanneer u aanspraak wilt maken op deze garantie, dan moet u het verkoop- of ontvangstbewijs voorleggen.

Wijzigingen zijn zonder voorafgaande kennisgeving mogelijk.

CHECKLIST GEBRUIKER

*Alleen bepaalde modellen **Kan verschillen per model

INSTRUÇÕES PARA UMA UTILIZAÇÃO SEGURA

Este aparelho só deve ser utilizado para limpeza doméstica, conforme descrito neste guia do utilizador. Certifique-se de que este manual é totalmente compreendido antes de utilizar o aparelho.

Não deixe o aparelho ligado. Desligue sempre o aparelho e retire a ficha da tomada após a utilização ou antes de o limpar ou executar qualquer tarefa de manutenção.

Este aparelho pode ser utilizado por crianças com idade igual ou superior a 8 anos e por pessoas com capacidades mentais, sensoriais e físicas reduzidas ou sem experiência e conhecimento caso lhes sejam fornecidas instruções e supervisão relativas à utilização do aparelho de modo seguro e caso compreendam os perigos envolvidos. As crianças não devem brincar com o aparelho. A limpeza e a manutenção não devem ser efectuada por crianças sem supervisão.

Se o cabo de alimentação estiver danificado deixe de utilizar o aparelho imediatamente. Para evitar um perigo para a segurança, deve ser um técnico de assistência Hoover a substituir o cabo de alimentação.

Mantenha as mãos, os pés, as roupas largas e o cabelo longe das escovas rotativas.

Utilize exclusivamente acessórios, peças sobressalentes ou consumíveis recomendados ou fornecidos pela HOOVER.

Electricidade estática: Algumas alcatifas podem provocar uma pequena acumulação de electricidade estática. A descarga de electricidade estática não constitui qualquer perigo para a saúde.

Não utilize o aparelho no exterior, em superfícies húmidas ou para aspirar líquidos.

Não apanhe vidro partido ou outros objetos afiados, fósforos, cinzas quentes, pontas de cigarros ou outros itens

semelhantes.

Não pulverize nem aspire líquidos inflamáveis, líquidos de limpeza, aerossóis ou respectivos vapores.

Não passe por cima do cabo de alimentação ao utilizar o aspirador nem retire a ficha puxando pelo cabo de alimentação.

Não continue a utilizar o aparelho se este parecer defeituoso.

Não abra a aba do depósito nem prima o botão de libertação da aba do depósito com o aspirador em funcionamento.

Assistência HOOVER: Para assegurar o funcionamento seguro e eficiente deste aparelho, recomendamos que todas as intervenções de assistência ou reparação sejam efectuadas apenas por um técnico de assistência autorizado da Hoover.

Não permaneça em cima do cabo de alimentação nem o enrole à volta das pernas ou braços ao utilizar o aparelho.

Não utilize o aparelho para limpar pessoas ou animais.

Não posicione o aparelho num nível superior aquele em que se encontra ao limpar escadas.

Não utilizar para apanhar areia, poeiras de alvenaria ou outros materiais de construção.

Ambiente

O símbolo no aparelho indica que este não pode ser tratado como resíduo doméstico. Pelo contrário, deve ser encaminhado para o ponto de recolha aplicável para reciclagem de equipamento eléctrico e electrónico. A eliminação deve ser realizada em conformidade com as leis ambientais locais relativas à eliminação de resíduos. Para obter informações mais detalhadas sobre o tratamento, recuperação e reciclagem deste produto, contacte as autoridades locais, o serviço de eliminação de resíduos domésticos ou a loja onde adquiriu o produto.

 Este aparelho está em conformidade com as Diretivas Europeias 2014/35/EU, 2014/30/EU e 2011/65/EU.

CANDY HOOVER GROUP S.r.l. Via Privata Eden Fumagalli, 20861 Brugherio (MB) Italy

APRESENTAÇÃO DO ASPIRADOR

- | | |
|---|--|
| A. Trinco do Depósito de Pó | P. Filtro do escape |
| B. Depósito de pó | Q. Tampa do filtro de escape |
| C. Aspirador | R. Patilha da tampa do filtro do pré-motor |
| D. Botão de correção de controlo de energia variável**
D1. Visor LED com controlos táteis** | S. Ranhura de Arrumação |
| E. Pedal Ligar/Desligar | T. Patilha de libertação do depósito |
| F. Tampa do filtro do pré-motor | U. Escova para Pisos e Alcatifas (GP)**
U1. Escova para pavimentos duros (HF)**
U2. Escova para alcatifas (CA)** |
| G. Manipulo do contentor | V. Controlo deslizante do bocal para pisos e alcatifas* |
| H. Botão de libertação da aba do depósito | W. Selector de tipo de pavimentos* |
| I. Botão do fecho da extremidade do tubo flexível | X. Porta-acessórios*
X1. Acessório para fendas*
X2. Escova para pó**
X3. Escova para móveis* |
| J. Tubo flexível | Y. Escova para remover pêlos de animais* |
| K. Pega do tubo flexível** | Z. Mini escova turbo para remoção de alergéneos* |
| L. Regulador de Sucção* | AA. Escova para parquet* |
| M. Tubo de extensão telescópico**
Ma. Trinco do tubo telescópico*
Mb. Adaptador do tubo telescópico** | |
| N. Trinco do bocal para pisos e alcatifas* | |
| O. Filtro do pré-motor | |

MONTAGEM DO ASPIRADOR

Retire todos os componentes da embalagem.

- Encaixe o conjunto do recipiente no aspirador para garantir que o gancho está corretamente posicionado no corpo principal. Em seguida, bloqueie o recipiente ao pressionar a pega do depósito do mesmo para baixo até o trinco ficar ligado ao corpo principal do aspirador: vai ouvir um clique quando estiver completamente ligado. [14]
- Ligue o tubo flexível ao corpo principal do aspirador, certificando-se de que encaixa e fica bem fixo. Para soltar o tubo flexível: basta premir o botão do fecho de extremidade do tubo flexível na extremidade do mesmo e puxar. [1]
- Ligue a pega do tubo flexível à extremidade no tubo flexível de extensão superior [2a] ou aos acessórios, caso seja necessário. [2b]
- Ligue a extremidade inferior do tubo de extensão à escova** [3a] para pisos e alcatifa ou os acessórios, se for necessário. [3]
- As ferramentas do acessório* de limpeza podem ser armazenadas após a utilização ou na parte inferior do tubo de extensão utilizando o suporte do acessório fornecido.

*Apenas em alguns modelos **Pode variar de acordo com o modelo

UTILIZAÇÃO DO ASPIRADOR

- Extraia o cabo de alimentação e ligue-o na fonte de alimentação. Não puxe o cabo para além do marcador vermelho. [5]
- Ajuste o tubo de extensão** à altura desejada movendo o dispositivo de ajuste do tubo de extensão** para cima e para baixo para obter a posição de limpeza mais confortável. [6]
- Após ligar a extremidade inferior do tubo telescópico ao bocal para pisos e alcatifas** ou aos acessórios, conforme necessário, pressione o pedal do seletor do tipo de piso no bocal para selecionar o modo de limpeza ideal para o tipo de piso:

Pavimentos duros – Baixar as escovas para proteger o soalho.

Alcatifas – Escovas levantadas para uma limpeza intensa.

Escova para pisos e alcatifas**: [4]

- **Limpeza de pisos duros**: Pressione o pedal no bocal no modo de Piso duro e ajuste o controlo deslizante no bocal em TODOS OS PISOS. Nesta posição, as escovas, rodas e a lâmina de limpeza são rebaixadas para proteger os pisos duros. [4a]
- **Limpeza padrão de tapetes e alcatifas**: Pressione o pedal no bocal no modo de Alcatifa e ajuste o controlo deslizante no bocal como TODOS OS PISOS. Nesta posição, as escovas e a lâmina de limpeza são levantadas enquanto as rodas são rebaixadas, de modo a permitir um movimento livre em tais superfícies. [4b]
- **Limpeza intensa de carpetes**: Pressione o pedal no bocal no modo de Alcatifa e ajuste o controlo deslizante no bocal como LIMPEZA INTENSA DE CARPETES. Nesta posição, as escovas, rodas e a lâmina de limpeza são levantadas para uma limpeza intensa da sua carpete. [4c]

ATENÇÃO: É recomendado evitar possíveis riscos nos pisos de madeira, quando o pedal não está definido no modo de piso duro e o controlo deslizante na limpeza intensa de carpetes.

- Ligue o aspirador premindo o pedal ligar/desligar no corpo principal do aspirador. [7]
- Ajuste o nível de potência ao pressionar os botões de controlo de potência variável no visor** ou ao ajustar o controlo deslizante do controlo de potência variável**. [D1** & D**]
- Ajuste a sucção movendo o regulador de sucção até ao nível pretendido. [8]
- Desligue no final da utilização pressionando o pedal ligar/desligar. Desligue e remova novamente o fio elétrico para enrolar o fio elétrico no aspirador. [5]

Descanso e arrumação – O tubo pode ser fixado na parte de trás do aspirador para armazenamento ou armazenamento temporário durante a utilização.

ACESSÓRIOS

Para obter o melhor desempenho e eficiência é recomendada a utilização das escovas correctas para as principais operações de limpeza. As escovas estão indicadas nos diagramas pelas letras GP, HF ou CA.

Uma escova do tipo GP pode ser utilizada para limpar alcatifas e pisos duros.

Uma escova do tipo **HF** é adequada para utilização apenas em pisos duros.

Uma escova do tipo **CA** é adequada para utilização apenas em alcatifas

As restantes escovas são acessórios para tarefas de limpeza especializadas e são recomendadas apenas para utilização ocasional.

A ferramenta com fissuras*, o bocal para mobílias* e a escova para o pó** são armazenadas no tubo telescópico através de um suporte prático para acessórios. Podem ser instalados na pega ou na extremidade do tubo telescópico.

Em determinados modelos, a escova para o pó é integrada de forma conveniente na pega do tubo flexível.

Acessório para fendas* – Para cantos e áreas difíceis de alcançar. [X1]

Escova para pó** – Para estantes de livros, molduras, teclados e outras áreas delicadas. [X2]

Escova para móveis* – para mobiliário macio e tecidos. [X3]

Escova para parquet* – Para pavimentos de parquet e outros pavimentos delicados. [AA]

Escova para remover pêlos de animais* - Utilize a mini escova turbo em escadas ou para uma limpeza em profundidade de tecidos e outras áreas mais difíceis. Especialmente adequada para a remoção de pêlos de animais. [Y]

Mini escova turbo para remoção de alergéneos* – Utilize a mini escova turbo em escadas ou para uma limpeza em profundidade de tecidos e outras áreas mais difíceis. Especialmente adequada para a remoção de alergéneos. [Z]

IMPORTANTE: Não utilize mini escovas turbo em tapetes com franjas, animais e alcatifas com um pêlo com mais de 15 mm de altura. Não mantenha o bocal parado enquanto a escova está em rotação.

MANUTENÇÃO DO ASPIRADOR

Esvaziar o depósito de pó

Quando o pó atinge o indicador de nível máximo no depósito, este deve ser esvaziado.

IMPORTANTE: Para manter o melhor desempenho, não permita que o pó ultrapasse o nível máximo.

1. Desbloqueie o depósito de pó ao premir a patilha de libertação do depósito para separar o depósito de pó do corpo principal do aspirador e puxe para cima para remover. [9]
2. Assim que o depósito de pó for libertado do corpo principal, segure-o pelo manípulo e posicione-o acima de um caixote do lixo. Com a outra mão pressione o botão de libertação da aba do recipiente para abrir o recipiente e libertar a sujidade. [10]
3. Quando está vazio, feche a aba do depósito e reinstale o recipiente do pó no aspirador certificando-se de que está posicionado corretamente no corpo principal. [14] Em seguida, bloqueie o recipiente ao pressionar a pega do depósito do mesmo para baixo até o trinco ficar ligado ao corpo principal do aspirador: vai ouvir um clique quando estiver completamente ligado.

*Apenas em alguns modelos **Pode variar de acordo com o modelo

AVISO: certifique-se de que o cabo de alimentação foi desligado antes de proceder ao esvaziamento.

AVISO: certifique-se de que a aba do depósito foi coberta antes de a encaixar no corpo principal.

Limpar os filtros laváveis

O aspirador vem com um filtro de pré-motor e um filtro do exaustor. Para manter o desempenho ótimo da limpeza, remova regularmente os filtros e bata-os contra a parte lateral do recipiente de resíduos para libertar a sujidade. Os filtros devem ser lavados em cada 5 despejos do depósito ou quando apresentarem um nível de pó excessivo.

IMPORTANTE: Todos os aspiradores sem saco necessitam de uma limpeza regular dos filtros. Se não limpar o seu filtro, isto poderá resultar num bloqueio de ar, sobreaquecimento ou falha do produto. Isto poderá tornar a sua garantia inválida.

IMPORTANTE: Efectue regularmente a verificação e manutenção dos filtros.

IMPORTANTE: Verifique sempre se a unidade do filtro está completamente seca.

Para aceder ao filtro do pré-motor:

IMPORTANTE: Desligue e desconecte o cabo de alimentação da tomada antes de aceder aos filtros.

1. Desbloqueie o depósito de pó ao premir a patilha de libertação do depósito para separar o depósito de pó do corpo principal do aspirador e puxe para cima para remover. [9]
2. Desbloqueie a tampa do filtro do pré-motor ao premir a patilha da tampa do filtro do pré-motor e rodando a tampa do filtro do pré-motor na margem oposta. [15]
3. Remova o filtro do aspirador principal e lave-o à mão com água quente. Não utilize água quente nem detergentes. Remova o excesso de água do filtro e deixe secar completamente antes de usar de novo. [16,19,20]
4. Reinstale o filtro quando estiver totalmente seco. Prima a parte superior do filtro para garantir que está no lugar. [16]
5. Bloqueie a tampa do filtro do pré-motor no ponto superior. Ouve um clique assim que a tampa do filtro do pré-motor encaixar. [15]
6. Reinstale o recipiente do pó no aspirador certificando-se de que o engate foi posicionado corretamente no corpo do aspirador. Em seguida, bloqueie o recipiente no local correto pressionando a pega do depósito do recipiente para baixo até o trinco encaixar no corpo principal do aspirador: vai ouvir um clique quando estiver completamente ligado. [14]

Aceder ao filtro de exaustão situado na base do aspirador.

1. Desbloqueie a tampa do filtro de escape pressionando os dois botões e retirando-a do aspirador principal. [17]
2. Remova o pacote do filtro retirando o anel de extração do filtro de escape. [18]
3. Bata ligeiramente e lave o pacote do filtro. Não utilize água quente nem detergentes. Retire o excesso de água do filtro e deixe secar completamente antes de usar. [19,20]
4. Monte novamente o pacote do filtro e, assim que estiver seco, monte-o no aspirador introduzindo-o na posição original.
5. Bloqueie a tampa do filtro de exaustão ao premir a extremidade que tem as molas.

Ouve um clique assim que o filtro de exaustão encaixar. [17]

IMPORTANTE: Não utilize o aspirador sem a unidade do filtro colocada.

Limpar o recipiente para o pó/unidade de separação multiciclónica

Este aspirador utiliza um sistema de separação multi-ciclónico, exclusivo da Hoover. Se necessário, a unidade de separação pode ser desmontada do depósito do pó para ser limpa.

1. Desbloqueie o depósito de pó ao premir a patilha de libertação do depósito para separar o depósito de pó do corpo principal do aspirador e puxe para cima para remover. [9]
2. Segure o depósito de pó com uma mão e, com a outra, rode o manípulo do depósito no sentido contrário aos ponteiros do relógio para soltar o contentor do depósito. [11]
3. Remova a unidade de separação multi-ciclónica do depósito de pó puxando o manípulo. [11]
4. Se necessário, utilize um pano para remover o pó em excesso da superfície da unidade multiciclónica. [12]
5. Monte novamente a unidade de separação multiciclónica com o recipiente do pó e rode-a para a posição correta. [13]
6. Reinstale o recipiente do pó no aspirador certificando-se de que o engate foi posicionado corretamente no corpo do aspirador. Em seguida, bloqueie o recipiente ao pressionar a pega do depósito do mesmo para baixo até o trinco ficar ligado ao corpo principal do aspirador: vai ouvir um clique quando estiver completamente ligado. [14]

Remoção de uma obstrução do sistema

1. Verifique se o depósito de pó está cheio. Caso esteja, consulte a secção “Esvaziar o depósito de pó”.
2. Se o depósito de pó está vazio mas a aspiração continua fraca:
 - A. Os filtros necessitam de limpeza? Caso esteja, consulte a secção “Limpar os filtros laváveis”.
 - B. Verifique se existe algum outro bloqueio no sistema. Utilize uma vara ou um pau para remover qualquer obstrução do tubo de extensão ou do tubo flexível.
 - C. Verifique se o filtro do pré-motor está instalado e a tampa do filtro totalmente fechada.
 - D. Verifique se o depósito de pó está encaixado no lugar.
 - E. Verifique se a unidade multiciclónica necessita de ser limpa. Consulte a secção “Limpar a unidade multiciclónica”.

LISTA DE VERIFICAÇÃO DO UTILIZADOR

Se tiver algum problema com o aparelho, preencha esta simples lista de verificação do utilizador antes de chamar o serviço de assistência Hoover local.

- O aspirador tem alimentação de corrente? Verifique com outro aparelho eléctrico.
- O depósito de pó está demasiado cheio? Consulte a secção “Esvaziar o depósito de pó”.
- O filtro está entupido? Caso esteja, consulte a secção “Limpar os filtros laváveis”.
- Verifique se o filtro do pré-motor está instalado e a tampa do filtro totalmente fechada.
- Verifique se o depósito de pó está encaixado no lugar.
- Verifique se a unidade multiciclónica necessita de ser limpa. Consulte a secção “Limpar a unidade multiciclónica”.
- O tubo flexível ou o bocal estão entupidos? Consulte “Remover uma obstrução do sistema”.
- O aspirador apresenta sobreaquecimento? Em caso afirmativo, a reposição automática ocorrerá passados cerca de 30 minutos.

INFORMAÇÕES IMPORTANTES

Peças sobressalentes e consumíveis Hoover

Substitua sempre as peças por peças sobressalentes Hoover genuínas. Pode obtê-las junto do seu representante local ou directamente da Hoover. Quando encomendar peças, mencione sempre o número do seu modelo.

Assistência Hoover

Se necessitar de assistência ou peças de substituição a qualquer altura, queira contactar o seu serviço de assistência Hoover local.

Qualidade

A qualidade das instalações industriais da Hoover foi avaliada de forma independente. Os nossos produtos são fabricados de acordo com um sistema de qualidade que satisfaz os requisitos da norma ISO 9001.

Garantia

As condições de garantia para este aparelho são as definidas pelo nosso representante no país onde foi vendido. Pode obter detalhes sobre estas condições junto do agente a quem adquiriu o aparelho. A factura de venda ou o recibo deverão ser entregues quando apresentar uma reclamação ao abrigo dos termos da garantia.

Sujeito a alteração sem aviso prévio.

INSTRUCCIONES PARA UN USO SEGURO

Este aparato solo debe utilizarse para la limpieza doméstica habitual, como se describe en este manual de usuario. Asegúrese de haber comprendido todo el contenido de este manual antes de poner en funcionamiento el aparato.

No deje enchufado el aparato. Apague y desenchufe siempre el aparato antes de limpiarlo o de realizar cualquier labor de mantenimiento.

Este aparato puede ser usado por niños de 8 años en adelante y personas con capacidades físicas, sensoriales o mentales reducidas o falta de experiencia y conocimiento bajo supervisión y con una explicación de las instrucciones con respecto al uso del aparato de manera segura y que comprendan los riesgos implicados. Los niños no deben jugar con el aparato. Los niños no deben limpiar ni dar mantenimiento sin supervisión.

Si el cable de alimentación está dañado, deje de utilizar el aparato inmediatamente. Para evitar peligros de seguridad, solo profesionales del Servicio Técnico de Hoover deben reemplazar el cable de alimentación.

Mantener lejos de los cepillos rotatorios pies, manos, ropa suelta y cabellos.

Utilizar únicamente accesorios, consumibles o recambios recomendados o suministrados por HOOVER.

Electricidad estática: Algunas alfombras pueden provocar una pequeña acumulación de electricidad estática. Las descargas estáticas no son peligrosas para la salud.

No utilice el aparato al aire libre, en superficies húmedas o para recoger líquidos.

No recoja vidrios rotos ni otros objetos afilados, cerillas, cenizas calientes, colillas de cigarrillos u otros artículos similares.

No rocíe, ni aspire líquidos inflamables, aerosoles para limpiar o sus vapores.

No pase por encima del cable de alimentación cuando utilice el aparato ni, lo desenchufe tirando del cable.

No siga utilizando su aparato si parece tener algún defecto.

No abra el compartimento del contenedor ni pulse el botón de liberación del compartimento del contenedor mientras el aspirador está funcionando.

Servicio Técnico HOOVER: Para garantizar el funcionamiento seguro y eficaz del aparato, recomendamos que las tareas de mantenimiento y reparación sean realizadas exclusivamente por profesionales autorizados del Servicio Técnico de Hoover.

No pise el cable, ni lo enrolle en los brazos ni piernas al utilizar el aparato.

No utilice el aparato en personas ni animales.

No sitúe el aparato por encima de usted cuando esté limpiando las escaleras.

No utilice el aparato para recoger arena, polvo de albañilería u otros materiales de construcción.

El Medio Ambiente:

El símbolo que puede verse en el producto indica que este no puede tratarse como residuo doméstico. En su lugar, se debe entregar en un punto de recogida de electrodomésticos para el reciclaje de equipos eléctricos y electrónicos. La eliminación debe llevarse a cabo según los reglamentos medioambientales locales sobre eliminación de residuos. Para información más detallada sobre el tratamiento, la recuperación y el reciclaje de este aparato, póngase en contacto con su Ayuntamiento, su servicio de recogida de residuos domésticos o con el establecimiento donde haya comprado el producto.

 Este electrodoméstico cumple con las Directivas Europeas 2014/35/UE, 2014/30/UE y 2011/65/UE.

CANDY HOOVER GROUP S.r.l. Via Privata Eden Fumagalli, 20861 Brugherio (MB) Italy

INFORMACIÓN SOBRE SU ASPIRADOR

- | | |
|---|---|
| A. Portezuela del contenedor recolector de polvo | O. Filtro pre-motor |
| B. Depósito de suciedad | P. Filtro de Descarga |
| C. Estructura central del aspirador | Q. Tapa del filtro de salida |
| D. Control deslizante de potencia variable**
D1. Pantalla LED con controles táctiles** | R. Pestillo de la tapa del filtro pre-motor |
| E. Pedal de encendido/apagado | S. Slot Parking |
| F. Tapa del filtro pre-motor | T. Pestillo de liberación del contenedor |
| G. Asa del contenedor | U. Cepillo para alfombras y suelos (GP)**
U1. Tobera para suelos duros (HF)**
U2. Tobera para alfombras (CA)** |
| H. Botón de liberación del compartimento del contenedor | V. Tobera deslizante para alfombras y suelos* |
| I. Botón del extremo de la manguera | W. Selector de tipo de pisos* |
| J. Manguera | X. Sección para accesorios*
X1. Accesorio rincones*
X2. Cepillo para polvo**
X3. Cepillo para limpieza de muebles* |
| K. Manguera con mango** | Y. Mini Tobera Tubo Pet Hair Remover* |
| L. Regulador de succión* | Z. Tobera Mini Turbo eliminación alérgenos* |
| M. Tubo de extensión telescópico**
Ma. Pasador del tubo telescópico*
Mb. Regulador del tubo telescópico** | AA. Tobera Parquet* |
| N. Pasador de la tobera para suelos y alfombras* | |

MONTAJE DEL ASPIRADOR

Saque todas las piezas del embalaje.

- Encaje el grupo recolector al aspirador asegurándose de que el gancho se haya colocado correctamente en el cuerpo principal. Luego bloquee el contenedor en su lugar empujando el mango del recolector hacia abajo hasta que el pestillo se conecte al cuerpo principal del aspirador, oír un clic cuando esté totalmente conectado. [14]
- Conecte la manguera a la estructura central del aspirador, asegurándose de que quede encajado y bien sujeto en su sitio. Para soltar la manguera: simplemente presione el botón del pestillo del extremo de la manguera y tire. [1]
- Conecte la manguera con mango al extremo superior del tubo de extensión [2a] o a los accesorios, si es necesario. [2b]
- Conecte el extremo inferior del tubo de extensión a la tobera** [3a] para alfombras y suelos [3] o de ser necesario los accesorios. [3]
- Después del uso, los accesorios* de limpieza se pueden guardar en la parte inferior del tubo de extensión, utilizando el porta-accesorios suministrado*.

*Sólo para algunos modelos **Puede variar en base al modelo

UTILIZACIÓN DEL ASPIRADOR

- Extraiga el cable de alimentación y enchúfelo a la toma de corriente. No debe continuar tirando cuando llegue a la marca roja. [5]
- Ajuste el tubo de extensión ** a la altura deseada moviendo el regulador del tubo de extensión ** hacia arriba y levante o baje colocándolo en la posición de limpieza más cómoda. [6]
- Después de conectar el extremo inferior del tubo telescópico con la tobera para suelos y alfombras ** o de ser necesario con los accesorios, presione el pedal selector* del tipo de suelo ubicado en la tobera para seleccionar el modo de limpieza ideal para el tipo de suelo:

Suelos duros – Los cepillos bajan para proteger el suelo.

Alfombra – Los cepillos se elevan para una limpieza profunda.

Tobera de alfombra y suelo:** [4]

- **Limpieza de suelos duros:** Presione el pedal de la tobera, póngalo en modo Suelos Duros y ajuste el control deslizante de la tobera colocándolo en TODOS LOS SUELOS. En esta posición los cepillos, las ruedas y la rasqueta se bajan para proteger los suelos duros. [4a]
- **Limpieza de alfombras y tapetes estándar:** Presione el pedal de la tobera, póngalo en modo Alfombra y regule el control deslizante de la tobera colocándolo en TODOS LOS SUELOS. En esta posición, los cepillos y la rasqueta se levantan, mientras que las ruedas se bajan para permitir una perfecta facilidad de movimiento en dichas superficies. [4b]
- **Limpieza profunda de alfombras:** Presione el pedal de la tobera, colóquelo en modo Alfombra y regule colocando el control deslizante de la tobera en LIMPIEZA PROFUNDA DE LAS ALFOMBRAS. En esta posición los cepillos, las ruedas y la rasqueta se levantan para una limpieza profunda de la alfombra. [4c]

ADVERTENCIA: Para evitar que se puedan rayar los suelos de madera se recomienda que el pedal no se encuentre en modo suelos duros y el control deslizante en limpieza profunda de las alfombras.

- Encienda el aspirador pulsando el pedal de encendido/apagado que se encuentra en la estructura central del aspirador. [7]
- Regule el nivel de potencia presionando los botones de control de potencia variable que se encuentran en la pantalla**o regulando el control deslizante de potencia variable**. [D1** & D**]
- Ajuste la potencia de succión deslizando el regulador* pertinente hasta el nivel deseado. [8]
- Apague el aparato tras su uso pulsando el pedal de encendido/apagado. Desconecte y extraiga de nuevo el cable de alimentación para enrollar el cable de nuevo en el aspirador. [5]

Estacionamiento y almacenamiento – El tubo puede colocarse en la parte posterior del aspirador para guardarlo o apoyarlo temporalmente durante el uso.

ACCESORIOS

Para obtener el mejor rendimiento y eficiencia se recomienda utilizar toberas adecuadas para las principales operaciones de limpieza. Estas toberas se indican en los diagramas con las letras GP, HF o CA.

Una tobera de tipo **GP** se puede utilizar para limpiar tanto alfombras, como suelos duros.

Una tobera de tipo **HF** es adecuada solo para la limpieza de suelos duros.

Una tobera de tipo **CA** es adecuada solo para la limpieza de alfombras.

Las demás toberas son accesorios para efectuar tareas de limpieza especializadas y se recomiendan solo para un uso ocasional.

El accesorio para rincones*, la tobera para limpieza de muebles* y el cepillo para polvo** se guardan en el tubo telescópico mediante un práctico porta-accesorios. Se pueden encajar en el mango o en el extremo del tubo telescópico.

En ciertos modelos el cepillo para polvo está cómodamente integrado en el mango de la manguera.

Accesorio rincones* – Para rincones y zonas de difícil acceso. [X1]

Cepillo para polvo** – Para estanterías, marcos, teclados y demás áreas delicadas. [X2]

Cepillo para limpieza de muebles* – Para cortinajes y muebles con tejidos blandos. [X3]

Tobera Parquet* – Para suelos de parqué y demás suelos delicados. [AA]

Mini Tobera Tubo Pet Hair Remover* - Emplee la mini tobera turbo para la limpieza de escaleras o para la limpieza a fondo de tejidos y demás áreas difíciles de limpiar. Especialmente adecuada para eliminar los pelos de mascotas. [Y]

Tobera Mini Turbo eliminación alérgenos* – Emplee la mini tobera turbo para la limpieza de escaleras o para la limpieza a fondo de tejidos y demás áreas difíciles de limpiar. Particularmente adecuada para eliminar los alérgenos. [Z]

IMPORTANTE: No utilice la tobera mini turbo para alfombras que tengan flecos largos, estén hechas de piel animal, ni sean de un espesor superior a 15 mm. No mantener la tobera fija en un sitio mientras esté girando el cepillo.

MANTENIMIENTO DEL ASPIRADOR

Vaciado del depósito de suciedad

Vacíe el depósito de suciedad cuando la suciedad acumulada llegue al indicador de máximo nivel del depósito.

IMPORTANTE: Para que su aspirador mantenga un rendimiento óptimo, no deje que la suciedad acumulada supere el nivel máximo.

1. Desenganche el depósito de suciedad presionando el pestillo de liberación del contenedor para separar el depósito de suciedad de la estructura central del aspirador y tire hacia arriba para extraerlo. [9]
2. Cuando el depósito de suciedad se haya soltado del cuerpo principal, sosténgalo por el mango ergonómico y colóquelo sobre el contenedor de desechos. Con la otra mano presione el botón de liberación de la portezuela del contenedor para abrir dicho contenedor y eliminar la suciedad. [10]
3. Una vez que se haya vaciado, cierre la portezuela del contenedor y vuelva a encajar el depósito de suciedad en el aspirador asegurándose de que el gancho esté colocado correctamente en el cuerpo principal. [14] Luego bloquee el contenedor en su lugar

*Sólo para algunos modelos **Puede variar en base al modelo

empujando el mango del recolector hacia abajo hasta que el pestillo se conecte al cuerpo principal del aspirador, oirá un clic cuando esté totalmente conectado.

NOTA: Asegúrese de que el cable de alimentación se haya desenchufado antes del vaciado.

NOTA: Asegúrese de haber tapado el compartimento del contenedor antes de volver a encajarlo en la estructura central.

Limpieza de los filtros lavables

El aspirador incluye un filtro premotor y un filtro de descarga. Para mantener prestaciones de limpieza excelentes, extraiga los filtros con regularidad y golpee suavemente contra el borde del contenedor de basura para desprender el polvo. Los filtros deben lavarse después de haber sido vaciados 5 veces o cuando el filtro acumule una cantidad excesiva de suciedad.

IMPORTANTE: Todos los aspiradores sin bolsa requieren una limpieza periódica de los filtros. El no limpiar el filtro puede resultar en bloqueo del aire entrante, sobrecalentamiento y fallo del producto. lo cual además puede hacer invalidar la garantía.

IMPORTANTE: Compruebe los filtros con regularidad y manténgalos en buen estado.

IMPORTANTE: Cerciórese siempre de que el paquete de filtros esté completamente seco antes de utilizarlo de nuevo.

Para acceder al filtro Pre-Motor:

IMPORTANTE: Apague y desenchufe el cable de alimentación antes de acceder a los filtros.

1. Desenganche el depósito de suciedad presionando el pestillo de liberación del contenedor para separar el depósito de suciedad de la estructura central del aspirador y tire hacia arriba para extraerlo. [9]
2. Desenganche la tapa del filtro pre-motor presionando el pestillo de la tapa del filtro pre-motor y deslizando dicha tapa del filtro pre-motor en el borde opuesto. [15]
3. Quite el filtro de la estructura central del aspirador y lávelo a mano con agua tibia. No usar agua hirviendo o detergentes. Eliminar el agua en exceso del filtro y dejar que se seque completamente antes de usarlo nuevamente. [16,19,20]
4. Una vez que esté seco, vuelva a encajarlo en el aspirador. Presione la parte superior del filtro para asegurarse de que vuelva a estar en su lugar. [16]
5. Fije la tapa del filtro pre-motor presionando la punta superior, se oirá un clic una vez que la tapa del filtro pre-motor encaje en su lugar. [15]
6. Vuelva a encajar el depósito de suciedad en el aspirador asegurándose de que el gancho esté colocado correctamente en el cuerpo del aspirador. Luego bloquee el contenedor en su lugar empujando el mango del recolector hacia abajo hasta que el pestillo se conecte al cuerpo principal del aspirador, oirá un clic cuando esté totalmente conectado. [14]

Para acceder al filtro de descarga ubicado en la base del aspirador.

1. Desbloquee la tapa del filtro de descarga pulsando dos botones y tirando hacia afuera respecto al aspirador principal. [17]
2. Extraiga el paquete de filtros tirando el anillo de apertura del filtro de descarga. [18]
3. Golpee suavemente y lave el paquete de filtros. No usar agua hirviendo o detergentes. Elimine el exceso de agua del filtro y deje secar por completo antes del uso. [19,20]

4. Vuelva a montar el paquete de filtros una vez que esté totalmente seco y encájelo de nuevo en el aspirador, reintroduciéndolo en su lugar.
5. Enganche la tapa del filtro presionando las grapas del borde, se oirá un clic una vez que la portezuela del filtro de salida encaje en su lugar. [17]

IMPORTANTE: No utilice el aparato si el paquete de filtros no está instalado.

Limpieza del contenedor de polvo / unidad separación multiciclónica.

Este aspirador utiliza un sistema de separación multiciclónico, exclusivo de Hoover. De ser necesario, se puede desmontar y limpiar la unidad de separación del contenedor de polvo.

1. Desenganche el depósito de suciedad presionando el pestillo de liberación del contenedor para separar el depósito de suciedad de la estructura central del aspirador y tire hacia arriba para extraerlo. [9]
2. Con una mano sujetar el recipiente de polvo y con la otra girar la empuñadura del contenedor a izquierdas para soltarla del recipiente de polvo. [11]
3. Extraer la unidad de separación multiciclónica del recipiente de polvo tirando de la empuñadura suministrada. [11]
4. Si es necesario, utilizar un trapo para eliminar el exceso de polvo de la superficie de la unidad multiciclónica. [12]
5. Vuelva a montar la unidad de separación multiciclónica con el depósito de suciedad y gírela colocándola en su posición. [13]
6. Vuelva a encajar el depósito de suciedad en el aspirador asegurándose de que el gancho esté colocado correctamente en el cuerpo del aspirador. Luego bloquee el contenedor en su lugar empujando el mango del recolector hacia abajo hasta que el pestillo se conecte al cuerpo principal del aspirador, oirá un clic cuando esté totalmente conectado. [14]

Para eliminar obstrucciones en el sistema

1. Compruebe si el depósito de suciedad está lleno. En caso afirmativo, consulte el apartado “vaciado del depósito de suciedad”.
2. Si el depósito de suciedad está vacío y, aun así, hay poca potencia de aspiración:
 - A. ¿Cabe la posibilidad de que sea preciso limpiar los filtros? En caso afirmativo, consulte el apartado “Limpieza de los filtros lavables”.
 - B. Compruebe si hay cualquier otra obstrucción en el sistema. Utilice una varilla o una barra para eliminar cualquier obstrucción del tubo de extensión o de la manguera flexible.
 - C. Controle si el filtro pre-motor está encajado y la tapa del filtro está cerrada totalmente.
 - D. Verifique que el depósito de suciedad se haya colocado correctamente.
 - E. Controle si es necesario limpiar la unidad multiciclónica. Consulte el apartado “Limpieza de la unidad multiciclónica”.

LISTA DE COMPROBACIÓN PARA EL USUARIO

Si surgiera algún problema con el producto, lleve a cabo las sencillas comprobaciones que se enumeran a continuación antes de llamar a su Servicio Técnico Hoover más cer-

*Sólo para algunos modelos **Puede variar en base al modelo

cano.

- ¿Hay suministro de corriente para el aspirador? Pruebe con otro aparato eléctrico.
- ¿El contenedor recolector de polvo está lleno? Consulte el apartado “Vaciado del depósito de suciedad”.
- ¿Está obstruido el filtro? Consulte el apartado “Limpieza de los filtros lavables”.
- Controle si el filtro pre-motor está encajado y la tapa del filtro está cerrada totalmente.
- Verifique que el depósito de suciedad se haya colocado correctamente.
- Controle si es necesario limpiar la unidad multiciclónica. Consulte el apartado “Limpieza de la unidad multiciclónica”.
- ¿Está obstruida la manguera o la tobera? Consulte “Eliminación de una obstrucción en el sistema”.
- ¿Se ha recalentado el aspirador? En caso afirmativo, tardará aproximadamente 30 minutos en reiniciarse automáticamente.

INFORMACIÓN IMPORTANTE

Piezas de recambio y consumibles HOOVER

Utilice siempre piezas de repuesto originales de Hoover. Puede adquirirlas a través de su Servicio Técnico de Hoover. Cuando realice pedidos de piezas, indique siempre el número de modelo que posee.

Servicio técnico Hoover

Si en cualquier momento requiere servicio, repuestos y consumibles, por favor comuníquese con el Servicio Técnico Hoover más cercano a su hogar.

Calidad

Las fábricas de Hoover han sido sometidas a inspecciones de calidad independientes. Nuestros productos se fabrican de conformidad con un sistema de calidad que cumple los requisitos de la norma ISO 9001.

Su garantía

Las condiciones de garantía para este aparato vienen definidas por nuestro representante en el país de venta. Puede obtener los detalles acerca de estas condiciones en el establecimiento donde haya comprado este aparato. Debe mostrarse la factura de compra o el recibo al hacer alguna reclamación en virtud de las condiciones de garantía.

Sujeto a cambios sin previo aviso.

INSTRUKTIONER FOR SIKKER ANVENDELSE

Denne støvsuger må kun anvendes til almindelig husholdningsrengøring, som beskrevet i brugsanvisningen. Du bør sikre dig, at du har forstået indholdet af denne brugervejledning fuldt ud, inden apparatet tages i brug.

Efterlad ikke støvsugeren tilsluttet. Inden du rengør eller foretager vedligeholdelse af støvsugeren, skal du altid slukke for den og tage stikket ud af stikkontakten.

Dette udstyr kan anvendes af børn, der er 8 år gamle og derover, og af personer med nedsatte fysiske, sensoriske eller mentale evner eller manglende erfaring og viden, hvis de er under opsyn eller vejledning i at bruge udstyret på en sikker måde og forstår de risici, der er involveret. Børn må ikke lege med udstyret. Rengøring og vedligeholdelse må ikke udføres af børn uden en voksen tilstede.

Hvis netledningen er ødelagt, skal du stoppe med at bruge støvsugeren øjeblikkeligt. For at undgå en sikkerhedsrisiko, skal en autoriseret HOOVER servicetekniker udskifte strømkablet.

Hold hænder, fødder, løstsiddende tøj og hår væk fra roterende børster.

Brug kun tilbehør, forbrugsvarer eller reservedele, som anbefalet eller leveret af Hoover.

Statisk elektricitet: Visse tæpper kan forårsage en mindre akkumulering af statisk elektricitet. Udledning af statisk elektricitet er ikke sundhedsfarligt.

Brug ikke støvsugeren udendørs eller på våde overflader eller til opsugning af væsker.

Brug ikke støvsugeren til at opsamle glas eller andre skarpe genstande, tændstikker, varm aske, skodder eller lignende.

Undlad at sprøjte med eller opsuge brændbare væsker, rensesvæsker, spraydåser eller spray fra disse.

Undlad at køre over strømkablet når du bruger din støvsuger og undlad at trække stikket ud ved at trække i strømkablet, men hold fast i stikket.

Lad være med at fortsætte at bruge støvsugeren, hvis den ser ud til at være defekt.

Du må ikke åbne beholderklappen eller trykke på udløserknappen til beholderknappen når støvsugeren er i brug.

HOOVER-SERVICE: For at sikre løbende sikker og effektiv drift af dette apparat anbefaler vi, at eftersyn eller reparationer udelukkende udføres af en autoriseret Hoover-servicetekniker.

Snur hverken ledningen om arme eller ben eller stå på den, mens du bruger støvsugeren.

Undlad at bruge apparatet på at rengøre mennesker eller dyr.

Undlad at lade støvsugeren stå oven for dig, når du rengør trapper.

Undlad at bruge støvsugeren til at opsamle sand, murstøv, eller anden konstruktionsmateriale.

Miljøet

Symbolet på produktet angiver, at produktet ikke må behandles som husholdningsaffald. Det skal i stedet afleveres til en relevant affaldsstation for genbrug af elektrisk og elektronisk udstyr. Bortskaffelse skal ske i overensstemmelse med de lokale miljøregler vedrørende bortskaffelse af affald. For mere detaljeret information om behandling, genvinding og genbrug af dette produkt, henvend dig da til den lokale kommune, til dit affaldsselskab eller den forretning hvor du købte produktet.

 Dette apparat overholder bestemmelserne i EU-direktiverne 2014/35/EU, 2014/30/EU og 2011/65/EU.

CANDY HOOVER GROUP S.r.l. Via Privata Eden Fumagalli, 20861 Brugherio (MB) Italy

KEND DIN STØVSUGER

- | | |
|---|---|
| A. Støvbeholder-lem | O. Præ-Motor Filter |
| B. Støvbeholder | P. Udsugningsfilter |
| C. Hovedrengøringsmaskine | Q. Dæksel til udsugningsfilter |
| D. Variabel indstillingsknap for sugekraft**
D1. LED-display med touch-knapper** | R. Lås for for-motor filterdæksel |
| E. Tænd/sluk-pedalknap | S. Parkeringslås |
| F. Pre-motor filterdæksel | T. Udløsningsknap for beholder |
| G. Håndtag til støvbeholder | U. Tæppe- og gulvmundstykke (GP)**
U1. Mundstykke til hårde gulve (HF)**
U2. Tæppemundstykke (CA)** |
| H. Udløsningsknap for beholderklap | V. Glider til tæppe- og gulvmundstykke* |
| I. Udløsningsknap på slangeenden | W. Gulvtypevælger* |
| J. Slange | X. Holder til tilbehør* |
| K. Håndtag** | X1. Fugemundstykke* |
| L. Sugekontrol* | X2. Børstemundstykke** |
| M. Teleskopisk forlængerrør**
Ma. Pal til teleskopisk rør*
Mb. Reguleringsanordning til teleskoprør** | X3. Møbelmundstykke* |
| N. Pal til tæppe- og gulvmundstykke* | Y. Mini-turbomundstykke til dyrehaar* |
| | Z. Mini-turbomundstykke til allergener* |
| | AA. Parketgulvs mundstykke* |

MONTERING AF STØVSUGEREN

Udtag alle komponenter fra emballagen.

1. Montér støvbeholderen på støvsugeren, og sørg for, at kroge er korrekt placeret i hoveddelen. Lås derefter beholderen på plads ved at skubbe beholderens håndtag nedad, indtil palen klikker på selve støvsugeren. Du hører et klik, når den sidder korrekt på plads. [14]
2. Tilslut slangen til støvsugerens hoveddel, og sørg for, at den klikker og låses på plads. For at frigøre slangen: Blot tryk på udløserknappen på slangeenden og træk. [1]
3. Tilslut slangens håndtag til øvre ende af forlængerrøret [2a] eller evt. andet tilbehør. [2b]
4. Tilslut forlængerrørets nedre del til tæppe- eller gulvmundstykket ** [3a] eller andet tilbehør, hvis det er nødvendigt. [3]
5. Rengøringsstilbehøret kan efter brug opbevares på undersiden af forlængerrøret ved hjælp af tilbehørholderen*.

*Kun til visse modeller **Kan variere i forhold til model

BRUG AF STØVSUGEREN

1. Træk strømledningen ud, og sæt den i stikkontakten. Træk ikke ledningen længere ud end det røde mærke. [5]
2. Justér forlængerrøret** til den ønskede højde ved at flytte reguleringsanordningen til forlængerrøret** op og løfte eller sænke det til den mest behagelige rengøringsposition. [6]
3. Efter at det teleskopiske rørs nederste ende er blevet tilsluttet til tæppe- og gulvmundstykket** eller evt. andet tilbehør, trykkes der på gulvtypevælgerpedalen* for at vælge den ideelle rengøringsfunktion til gulvtypen:

Hårdt gulv – Børsterne sænkes for at beskytte gulvet.

Tæppe – Børsterne løftes for dyb rengøring.

Tæppe- og gulvmundstykke:** [4]

- **Rengøring af hårde gulve:** Tryk pedalen på mundstykket i indstilling for hårde gulve og justér glideren på mundstykket til ALLE GULVE. I denne stilling sænkes børsterne, hjulene og viskerbladet for at beskytte hårde gulve. [4a]
- **Standardrengøring af gulvtæpper og løse tæpper:** Tryk pedalen på mundstykket i indstilling for gulvtæpper og justér glideren på mundstykket til ALLE GULVE. I denne stilling løftes børsterne og viskerbladet, mens hjulene sænkes for at give en perfekt bevægelsesfrihed på sådanne overflader. [4b]
- **Dyb rengøring af gulvtæpper:** Tryk pedalen på mundstykket i indstilling for gulvtæpper og justér glideren på mundstykket til DYB RENGØRING AF GULVTÆPPER. I denne stilling løftes børsterne, hjulene og viskerbladet for en dybere rengøring af dit gulvtæppe. [4c]

ADVARSEL: Det anbefales at undgå eventuelle ridser af trægulve, da pedalen ikke er sat i indstillingen for hårde gulve og glideren på dyb rengøring af gulvtæpper.

4. Tænd for støvsugeren ved at trykke på tænd/sluk-pedalknappen på støvsugeren. [7]
5. Justér styrkeniveauet ved at trykke på de variable indstillingsknapper på displayet** eller ved at justere glideren til de variable indstillingsknapper**. [D1** & D**]
6. Indstil sugestykken ved at glide sugestykke kontrollen* til det ønskede niveau. [8]
7. Sluk efter brug ved at trykke på tænd/sluk-pedalknappen. Tag stikket ud og træk lidt i ledningen for at ledningen bliver rullet op inden i støvsugeren. [5]

Parkering og opbevaring – Tryk med den anden hånd på udløsningsknappen til beholdere-låget for at åbne beholderen.

TILBEHØR

For at opnå den bedste ydeevne og effektive udnyttelse, anbefales det at de korrekte mundstykker anvendes til de vigtigste rengøringsformål. Disse mundstykker er vist i illustrationerne ved bogstaverne **GP**, **HF** og **CA**.

Mundstykketypen **GP** anvendes for at rengøre både tæpper og hårde gulve.

Mundstykketypen **HF** er kun velegnet til brug på hårde gulve.

Et mundstykke af typen **CA** er kun velegnet på tæpper
De andre mundstykker er tilbehør for specielle rengøringsopgaver og er kun anbefalede til lejlighedsvis anvendelse.

Spalteværktøjet*, møbelmundstykket* og børsteværktøjet** sidder i teleskoprøret i en praktisk holder til tilbehørsdelene. De kan monteres på håndtaget eller for enden af teleskoprøret.

På visse modeller er børsteværktøjet praktisk indbygget i slangens håndtag.

Fugemundstykke* – Til hjørner og områder, der er vanskelige at komme til. [X1]

Børstemundstykke** – Til bogreoler, rammer, tastaturer og andre sarte områder. [X2]

Møbelmundstykke* – Til bløde møbler og stoffer. [X3]

Parketgulvs mundstykke* – Til parketgulve og andre sarte gulve. [AA]

Mini-turbomundstykke til dyrehår* - Brug mini-turbomundstykket på trapper eller til rengøring af tekstiloverflader i dybden og andre områder, der er svære at rengøre. Især velegnet til fjernelse af dyrehår. [Y]

Mini-turbomundstykke til allergener* – Brug mini-turbomundstykket på trapper eller til rengøring af tekstiloverflader i dybden og andre områder, der er svære at rengøre. Især velegnet til fjernelse af allergener. [Z]

VIGTIGT: Brug ikke turbo- og mini-turbomundstykket på tæpper med lange frynser, skind og på tæppefliser, der er dybere end 15 mm. Hold ikke mundstykket stille, mens børsten roterer.

VEDLIGEHODELSE AF STØVSUGEREN

Tømning af støvbeholderen

Når støvet når maksimumsindikatoren i beholderen, skal støvbeholderen tømmes.

VIGTIGT: For at opnå optimal ydelse må støvet ikke nå højere end til maks.niveauet.

1. Frigør støvbeholderen ved at trykke på frigørelsesknappen til beholderen for at fjerne støvbeholderen fra selve støvsugeren og træk opad for at fjerne den. [9]
2. Når støvbeholderen frigøres fra hoveddelen, hold den i håndtagets greb og placer den over en affaldsspand. Tryk på udløsningsknappen til støvbeholderlåget med den anden hånd for at åbne beholderen og fjerne støvet. [10]
3. Når den er blevet tømt, skal du lukke beholderlåget og sætte støvbeholderen på støvsugeren igen vha. krogen, så den sidder korrekt i selve apparatet. [14] Lås derefter beholderen på plads ved at skubbe beholderens håndtag nedad, indtil palen klikker på selve støvsugeren. Du hører et klik, når den sidder korrekt på plads.

VIGTIGT: Sørg for at strømkablet er taget ud af vægkontakten før du tømmer.

VIGTIGT: Sørg for at beholderklappen er dækket før du sætter beholderen på plads i hoveddelen.

Rengøring af de vaskbare filtre

Støvsugeren er udstyret med en for-motor og udblæsningsfilter. For at opretholde den optimale

rengøringsydelse, skal filtrene fjernes og bankes regelmæssigt for at fjerne støvet. Filtrene bør vaskes hver 5. gang beholderen tømmes, eller når filteret er fyldt med støv.

VIGTIGT: Alle poseløse støvsugere kræver regelmæssig rensning af filtre. Hvis du ikke renser filteret, kan det medføre luftblokering, overophedning og beskadigelse af produktet. Dette kan gøre din garanti ugyldig.

VIGTIGT: Kontroller og vedligehold filtrene regelmæssigt.

VIGTIGT: Sørg altid for, at filterpakken er helt tør før brug.

Sådan får du adgang til for-motorfilteret:

VIGTIGT: Sluk støvsugeren og tag ledningen ud før du åbner til filtrene.

1. Frigør støvbeholderen ved at trykke på frigørelsesknappen til beholderen for at fjerne støvbeholderen fra selve støvsugeren og træk opad for at fjerne den. [9]
2. Frigør for-motorfilteret ved at trykke på for-motorfiltrets låsepal og vrid for-motorfiltrets dæksel i modsat side. [15]
3. Fjern filteret fra hoveddelen af støvsugeren og vask filteret i hånden med varmt vand. Brug ikke meget varmt vand eller rengøringsmidler Fjern det overskydende vand fra filteret, og lad det tørre helt, før det genbruges. [16,19,20]
4. Monter det på støvsugeren igen, når det er helt tørt. Tryk på toppen af filteret for at sikre dig at det tilbage på plads [16]
5. Lås dækslet til for-motorfilteret ved at presse på toppunktet. Du vil høre et klik, når først dækslet til for-motorfilteret sidder på plads. [15]
6. Monter støvbeholderen igen. Sørg for, at krogen sidder korrekt i selve støvsugeren. Lås derefter beholderen på plads ved at skubbe beholderens håndtag nedad, indtil palen klikker på selve støvsugeren. Du hører et klik, når den sidder korrekt på plads. [14]

Sådan får du adgang til udblæsningsfilteret, der er placeret i bunden af støvsugeren.

1. Lås dækslet til indsugningsfilteret op ved at trykke på to knapper og trække det ud fra støvsugeren. [17]
2. Fjern filterpakken ved at trække i ringen på udsugningsfilteret. [18]
3. Bank og vask filtersamlingen forsigtigt. Brug ikke meget varmt vand eller rengøringsmidler Fjern overskydende vand fra filteret og lat den tørre helt før det anvendes igen. [19,20]
4. Genmonter filtersamlingen når den er helt tør, sæt den tilbage ind støvsugeren igen.
5. Lås dækslet til udblæsningsfilteret ved at trykke på kanten som har tre clips. Du vil høre et klik, når først dækslet til udblæsningsfilteret er kommet på plads. [17]

VIGTIGT: Produktet må ikke bruges uden filterpakken monteret.

Rengøring af støvbeholderen / multicyclon separationsenheden

Denne støvsuger har en multi-cyklonisk separationsenhed, som kun findes hos Hoover. Om nødvendigt, kan separationsenheden afmonteres fra støvbeholderen og rengøres.

1. Frigør støvbeholderen ved at trykke på frigørelsesknappen til beholderen for at fjerne støvbeholderen fra selve støvsugeren og træk opad for at fjerne den. [9]

*Kun til visse modeller **Kan variere i forhold til model

2. Hold støvbeholderen med den ene hånd, og drej beholderens håndtag med den anden hånd mod urets retning for at frigive det fra støvbeholderen. [11]
3. Fjern den multi-cyclon separationsenheden fra støvbeholderen ved at trække i det relevante håndtag. [11]
4. Hvis det er nødvendigt, brug en klud til at fjerne overskydende støv fra den multi-cyclon enhedens overflade. [12]
5. Fjern den multicykloniske adskillelsesenhed fra støvbeholderen ved at trække i håndtaget. [13]
6. Monter støvbeholderen igen. Sørg for, at krogerne sidder korrekt i selve støvsugeren. Lås derefter beholderen på plads ved at skubbe beholderens håndtag nedad, indtil palen klikker på selve støvsugeren. Du hører et klik, når den sidder korrekt på plads. [14]

Fjernelse af en tilstopning af systemet.

1. Kontroller, om støvbeholderen er fuld. Hvis det er tilfældet, skal du se "Tømning af støvbeholderen".
2. Hvis støvbeholderen er tom, men suget stadig er lavt:
 - A. Trænger filtrene til at blive rensede? Hvis det er tilfældet, skal du se "Rensning af de vaskbare filtre".
 - B. Kontroller, om der er andre blokeringer i systemet. Brug en stang eller lignende til at fjerne eventuelle tilstopninger fra forlængerrøret eller den bøjelige slange.
 - C. Tjek om for-motorfilteret og filterdækslet er lukket helt.
 - D. Kontroller at støvbeholderen er sat rigtigt på.
 - E. Tjek om multi cyklonenheden trænger til at blive rensede. Se "Rensning af multi cyklonenheden".

BRUGER-CHECKLISTE

Hvis du får et problem med produktet, skal du udfylde denne enkle brugercheckliste, før du ringer til den lokale Hoover-service.

- Virker strømforsyningen til støvsugeren? Kontroller venligst på et andet elektrisk apparat.
- Er støvbeholderen overfyldt? Hvis det er tilfældet, skal du se "Tømning af støvbeholderen".
- Er filteret tilstoppet? Se "Rensning af de vaskbare filtre".
- Tjek om for-motorfilteret og filterdækslet er lukket helt.
- Kontroller at støvbeholderen er sat rigtigt på.
- Tjek om multi cyklonenheden trænger til at blive rensede. Se "Rensning af multi cyklonenheden".
- Er slangen eller mundstykket tilstoppet? Se "Sådan fjerner du en tilstopning fra systemet".
- Er støvsugeren overophedet? Hvis den er, vil det vare ca. 30 minutter at nulstille automatisk.

*Kun til visse modeller **Kan variere i forhold til model

VIGTIGE OPLYSNINGER

Hoover-reservedele og -forbrugsvarer

Udskift altid dele med ægte Hoover reservedele. Disse fås fra Hoovers reservedelsforhandler, check www.hoover.dk Når du bestiller dele, skal du altid opgive modelnummer.

Hoover-service

Hvis du på noget tidspunkt får behov for service, reservedele og forbrugsvarer, så kontakt dit lokale Hoover servicekontor.

Kvalitet

Hoovers fabrikker er blevet vurderet uafhængigt for kvalitet. Vores produkter fremstilles med brug af et kvalitetssystem, der opfylder kravene i henhold til ISO 9001.

Din reklamationsret

Garantibetingelserne for dette apparat er som defineret af vores repræsentant i det land, hvor det er solgt. Oplysninger vedrørende disse betingelser kan indhentes hos den forhandler, apparatet er købt hos. Kvitteringen skal fremvises i forbindelse med ethvert krav under disse garantibetingelser.

Ret til ændringer uden varsel forbeholdes

INSTRUKSJONER FOR SIKKER BRUK

Dette apparatet må kun brukes til husrengjøring, og slik denne bruksanvisningen beskriver. Sørg for at denne veiledningene er forstått fullstendig før du bruker apparatet.

Apparatet må ikke forlates mens det er tilkoblet strømnettet. Slå alltid av apparatet og koble fra støpselet etter bruk samt før apparatet rengjøres eller vedlikeholdes.

Apparatet kan brukes av barn fra 8 år, og av personer med nedsatte fysiske, sanselige eller mentale evner, eller manglende erfaring og kunnskap, dersom de er under oppsyn eller har fått opplæring i sikker bruk av apparatet og forstår farene bruk av apparatet kan medføre. Barn skal ikke leke med apparatet. Rengjøring og vedlikehold skal ikke utføres av barn uten oppsyn.

Bruken av apparatet må opphøre umiddelbart dersom strømledningen er skadet. Unngå sikkerhetsfarer ved å la en autorisert HOOVER-tekniker skifte ut strømledningen.

Hold hender, føtter, løse klær og hår unna roterende børster.

Bruk kun tilbehør, forbruksvarer eller reservedeler som anbefales eller leveres av HOOVER.

Statisk elektrisitet: Enkelte tepper kan bygge opp små mengder statisk elektrisitet. Utladning av statisk elektrisitet er ikke helseskadelig.

Du må ikke bruke apparatet utendørs, på våte overflater eller til å støvsuge væske.

Må ikke brukes til å fjerne knust glass eller andre skarpe gjenstander, fyrstikker, varm aske, sigarettneiper eller lignende gjenstander.

Apparatet må ikke utsettes for eller støvsuge opp brennbare væsker, rengjøringsmidler, aerosoler eller damp fra slike væsker.

Unngå å kjøre over ledningen eller trekke ut støpselet

under bruk.

All bruk av apparatet må opphøre hvis det viser tegn på feilfunksjon.

Ikke åpne bøtteklaffen eller trykk på utløningsknappen for bøtten når støvsugeren fungerer.

HOOVER-service: For å sikre at apparatet fortsetter å fungerer på en trygg og effektiv måte, anbefaler vi at service- og reparasjonsarbeid kun utføres av autoriserte HOOVER-teknikere.

Du må ikke stå på ledningen eller la den vikle seg rundt armene eller bena dine under bruk.

Du må ikke bruke apparatet til å rengjøre dyr eller mennesker.

Apparatet må ikke være plassert ovenfor deg under rengjøring av trapper.

Må ikke brukes til å fjerne sand, murerstøv eller annet bygningsmateriale.

Miljøet

Symbolet på dette apparatet indikerer at det ikke kan betraktes som husholdningsavfall. Ved avhending må apparatet overleveres til en egnet miljøstasjon for resirkulering av elektrisk og elektronisk utstyr. Avhendingen må gjennomføres i samsvar med lokale miljøforskrifter for avfallshåndtering.  Du kan få mer detaljert informasjon om avfallsbehandling, gjenvinning og resirkulering av dette apparatet ved å ta kontakt med vårt nærmeste lokalkontor, renovasjonsetaten eller forretningen du kjøpte apparatet hos.

 Dette apparatet er i overensstemmelse med EU-direktivene 2014/35/EU, 2014/30/EU og 2011/65/EU.

CANDY HOOVER GROUP S.r.l. Via Privata Eden Fumagalli, 20861 Brugherio (MB) Italy

BLI KJENT MED STØVSUGEREN DIN

- | | |
|---|---|
| A. Støvbeholderens klaff | O. Pre-motor filter |
| B. Støvbeholder | P. Avgassfilter |
| C. Hovedstøvsuger | Q. Avgassfilterets deksel |
| D. Glidebryter for variabel strømkontroll**
D1. LED-display med
berøringskontroller** | R. Deksellås for pre-motor-filter |
| E. På/av-knapp | S. Parkeringsspor |
| F. Pre-motor Filter-deksel | T. Utløser for beholder |
| G. Bøttehåndtak | U. Munnstykke til teppe og gulv (GP)**
U1. Dyse for harde gulv (HF)**
U2. Munnstykke til teppe (CA)** |
| H. Utløsningsknapp for beholderklaff | V. Glidebryter til munnstykke
for teppe og gulv* |
| I. Låseknapp på slangeenden | W. Gulvtypevelger* |
| J. Slange | X. Holder for tilbehør*
X1. flatt munnstykke,*
X2. støvbørste**
X3. møbelmunnstykke,* |
| K. Håndtak** | Y. Miniturbomunnstykke for dyrehår* |
| L. Sugeregulator* | Z. Miniturbomunnstykke for allergen* |
| M. Utdrekkbart forlengelsesrør**
Ma Teleskoprørlås*
Mb. Teleskoprørjustering** | AA. Munnstykke for parkett* |
| N. Munnstykkelås til gulv og teppe* | |

MONTERE STØVSUGEREN

Fjern alle komponenter fra emballasjen.

1. Fest beholdergruppen til renseverktøyet, og påse at kroken har blitt riktig posisjonert i hoveddelen. Lås deretter beholderen på plass ved å dytte håndtaket til beholderen ned inntil smekklåsen kobles inn til hoveddelen av rengjøringsapparatet: du vil høre et klikk når den er låst på plass. [14]
2. Koble slangen til støvsugerens hoveddel, og påse at den smetter på plass og låses fast. For å løsne slange: Trykk ganske enkelt på låseknappen på slangeenden og dra. [1]
3. Koble slanghåndtaket til den øvre enden av forlengelsesrøret[2a], eller tilbehør hvis nødvendig. [2b]
4. Koble forlengelsesrørets nedre del til teppe- og gulvmunnstykket** [3a], eller tilbehør, hvis nødvendig. [3]
5. Tilbehørsverktøy* for rengjøring kan lagres etter bruk, på undersiden av forlengelsesrøret, ved hjelp av den medfølgende tilbehørsholderen.

*Bare enkelte modeller **Kan variere avhengig av modell

BRUKE STØVSUGEREN

1. Trekk ut strømledningen og sett den inn i stikkkontakten. Ikke trekk ledningen utover det røde merket. [5]
2. Juster forlengelsesrøret** til ønsket høyde ved å flytte forlengelsesrørets innstiller** opp og heve eller senke til den mest komfortable rengjøringsposisjonen. [6]
3. Etter å ha koplet teleskopets nedre endestykke til munnstykket for teppe og gulv " eller tilbehør, hvis påkrevd, trykk på gulvets pedal" på munnstykket for å velge gulvets korrekte rengjøringsmodus:

Hardt gulv – Børstene senkes for å beskytte gulvet.

Teppe – Børsteen heves for en dypere rengjøring.

Teppe- og gulvdyse:** [4]

- **Rengjøring av hardt gulv:** Trykk på pedalen på munnstykket for hard gulv-modus og juster glidebryteren på munnstykket til ALLE GULV. I denne posisjonen vil børster, hjul og viskeblad senkes for å beskytte harde gulv. [4a]
- **Standard rengjøring av Tepper & Pledd:** Trykk på munnstykkepedalen for teppemodus og juster glidebryteren til munnstykket for ALLE GULV. I denne posisjonen vil børster og viskerbladet løftes mens hjulene senkes for å lette rengjøringen på disse overflatene. [4b]
- **Dyp tepperens:** Trykk på munnstykkets pedal i teppemodus og juster glidebryteren på munnstykket for DYP TEPPERENS. I denne posisjonen vil børster og viskerblad heves for en dypere rens av teppet. [4c]

ADVARSEL: For å unngå oppskraping av tregulv er det anbefalt å ikke sette pedalen i hardt gulv - modus og glidebryteren på dyp gulvrens.

4. Slå på støvsugerens ved å trykke inn av/på-pedalen på støvsugerens hoveddel. [7]
5. Juster strømnivået ved å trykke på kontrollknappene for strømregulering på skjermen **, eller ved å justere glidebryteren for strømkontrollregulering**. [D1** & D**]
6. Juster suget ved å flytte sugeregulatoren* til ønsket nivå. [8]
7. Slå av apparatet ved å trykke på av/på-pedalen på enden. Dra ut stikkkontakten og rykk i ledningen for å spole ledningen inn i støvsugerens igjen. [5]

Parkering og lagring – Røret kan festes på baksiden av støvsugerens når den skal settes bort eller forlates midlertidig under bruk.

TILBEHØR

For å oppnå optimal ytelse og effektivitet anbefales det at det brukes riktig munnstykke for de største rengjøringsjobbene. Munnstykkene indikeres i diagrammene med bokstavene GP, HF eller CA.

Et GP-munnstykke kan brukes til å støvsuge både tepper og harde gulv.

Et HF-munnstykke egner seg kun for bruk på harde gulv.

Et CA-munnstykke egner seg kun for bruk på tepper.

De andre munnstykkene er tilbehør for spesialiserte rengjøringsjobber. Det anbefales kun å bruke disse til spesialiserte oppgaver.

Det flate munnstykket*, møbelmunnstykket* og støvbørsten** oppbevares på teleskopprøret via en praktisk holder for ekstrautstyr. De kan festes på håndtaket eller på enden av teleskopprøret.

På noen modeller er støvbørsten praktisk integrert i slangehåndtaket.

flatt munnstykke,* – til hjørner og steder som er vanskelige å komme til. [X1]

støvbørste**– for bokhyller, rammer, tastatur og andre ømfintlige områder. [X2]

møbelmunnstykke,* – Til myke møbler og tekstiler. [X3]

Munnstykke for parkett* – for parkettgulv og andre ømtålige gulv. [AA]

Miniturbomunnstykke for dyrehår* - Bruk miniturbomunnstykket i trapper eller for dyp rengjøring av tekstiler og andre områder som er vanskelige å rengjøre. Er spesielt godt egnet til fjerning av dyrehår. [Y]

Miniturbomunnstykke for allergen* – Bruk miniturbomunnstykket i trapper eller for dyp rengjøring av tekstiler og andre områder som er vanskelige å rengjøre. Er spesielt godt egnet til fjerning av allergener. [Z]

VIKTIG: Ikke bruk turbo- og miniturbomunnstykkene på tepper med lange frynser, dyreskinn eller på tepper med en tråddybde på mer enn 15 mm. Ikke la kraftmunnstykket stå stille mens børsten roterer.

VEDLIKEHOLD AV STØVSUGEREN

Tømme støvbeholderen

Når støvet når indikatoren for maksimalnivået i beholderen, må støvbeholderen tømmes.

VIKTIG: For å vedlikeholde optimal ytelse, ikke la støvmengden komme høyere opp enn maksimalnivået.

1. Slipp støvbeholderen ved å trykke på beholderlåsen for å løsne støvbeholderen fra hoveddelen og dra opp for å fjerne. [9]
2. Når støvbeholderen er løsnet fra hovedenheten, hold i håndtaket og løft den over en avfallsbøtte. Med den andre hånden trykker du inn søppelbøttens klaffutløserknapp, og frigjør støvet. [10]
3. Når den er åpnet, lukk beholderlokket og plasser støvbeholderen tilbake på plass på rengjøringsapparatet, og sørg for at kroken har blitt plassert riktig på hoveddelen. [14] Lås deretter beholderen på plass ved å dytte beholderens lokkhåndtak ned inntil smekklåsen kobles til hoveddelen av rengjøringsapparatet: du vil høre et klikk når den har låst seg på plass.

MERK: Sørg for at strømledningen er trukket ut før du tømmer.

MERK: Sørg for at beholderklaffen er dekket til før du monterer den på hoveddelen.

Rengjøre de vaskbare filtrene

Støvsugeren er montert med en pre-motor og et avgassfilter. Du opprettholder optimal

*Bare enkelte modeller **Kan variere avhengig av modell

rengjøringsytelse ved å fjerne filtrene regelmessig, og dunke lett mot avfallsbeholderens sider for å frigjøre støv. Filtrene skal vaskes for hver femte tømming av beholderen, eller når filteret har ekstra mye støv.

VIKTIG: Alle poseløse støvsugere trenger at filtrene renses regelmessig. Manglende rengjøring av filteret kan resultere i tilstopping av luft, overopphetning og produktsvikt. Dette kan gjøre garantien ugyldig.

VIKTIG: Jevnlig kontroller og oppretthold filtrene.

VIKTIG: Påse alltid at filterpakken er fullstendig tørr før bruk.

For å få tilgang til Pre-Motor filteret:

VIKTIG: Slå av og trekk ut strømledningen før får tilgang til filtrene.

1. Slipp støvbeholderen ved å trykke på beholderlåsen for å løsne støvbeholderen fra hoveddelen og dra opp for å fjerne. [9]
2. Lås opp pre-motor-filteret ved å trykke på deksellåsen til pre-motor-filteret og rulle pre-motor-filterdekselet på motsatt kant. [15]
3. Fjern filteret fra hovedstøvsugeren og vask den for hånd med varmt vann. Ikke bruk for varmt vann eller vaskemidler. Tørk bort overflødig vann fra filteret, og la det tørke helt før du bruker det på nytt. [16,19,20]
4. Sett det på plass i rengjøringsapparatet når det er helt tørt. Trykk på toppen av filteret for å sikre at det kommer på plass. [16]
5. Lås pre-motor-filterdekselet ved å trykke på det øverste filteret. Du hører et klikk når pre-motor-filterdekselet kommer på plass. [15]
6. Plasser støvbeholderen på plass inne i rengjøringsapparatet og sørg for at kroken er plassert riktig inne i hoveddelen av rengjøringsapparatet. Lås deretter beholderen på plass ved å dytte håndtaket til beholderen ned inntil smekklåsen kobles inn til hoveddelen av rengjøringsapparatet: du vil høre et klikk når den er låst på plass. [14]

For å komme til eksosfilteret som sitter på underdelen av apparatet.

1. Lås opp dekselet til utblåsingsfilteret ved å trykke på to knapper og dra utover fra hovedstøvsugeren. [17]
2. Fjern filterpakken ved å dra i trekk-ringen på utslippsfilteret. [18]
3. Dunk forsiktig og vask filterpakken. Ikke bruk for varmt vann eller vaskemidler. Tørk bort overflødig vann fra filteret, og la det tørke helt før du bruker det. [19,20]
4. Sett sammen filterpakken etter den har blitt helt tørr igjen, og fest den tilbake på støvsugeren.
5. Lås eksosfilterdekselet ved å trykke på kanten med klipsene. Du hører et klikk når eksosfilterdekselet kommer på plass. [17]

VIKTIG: Ikke bruk produktet uten montert filterpakke.

Rengjøre støvbeholderen / flersyklonisk separasjonsenhet

Dette rengjøringsapparatet bruker et multisyklonisk separasjonssystem som er unikt for Hoover. Hvis nødvendig kan separasjonsenheten fjernes fra støvbeholderen og rengjøres:

1. Slipp støvbeholderen ved å trykke på beholderlåsen for å løsne støvbeholderen fra hoveddelen og dra opp for å fjerne. **[9]**
2. Hold støvbeholderen med én hånd, og med den andre dreier du støvbeholderhåndtaket mot klokken for å løsne det. **[11]**
3. Fjern multisyklon-separasjonsenheten fra støvbeholderen ved å trekke i håndtaket. **[11]**
4. Hvis det trengs, bruk en klut for å fjerne støv fra overflaten på multisyklon-enheten. **[12]**
5. Sett multisyklon-separasjonsenheten inn i støvbeholderen igjen og roter den på plass. **[13]**
6. Når den er åpnet, lukk beholderlokket og plasser støvbeholderen tilbake på plass på rengjøringsapparatet, og sørg for at kroken har blitt plassert riktig på hoveddelen. Lås så beholderen på plass ved å dytte håndtaket ned inntil festet er koblet til hoveddelen av støvsugeren: du vil høre et klikk når det er skikkelig festet. **[14]**

Fjerne en tilstopping fra systemet

1. Kontroller om støvbeholderen er full. Hvis det er tilfellet, sjekk "Tømme støvbeholderen".
2. Hvis støvbeholderen er tom men sugekraften er dårlig:
 - A. Trenger filteret å bli rensset? Hvis det er tilfellet, se "Rengjøre de vaskbare filtrene".
 - B. Kontroller om det finnes en annen tilstopping i systemet. bruk en stake eller annen lang gjenstand til å fjerne tilstoppingen fra røret eller slangen.
 - C. Sjekk om pre-motor-filteret er montert og filtedekselet er lukket helt.
 - D. Kontroller at støvbeholderen er riktig satt på plass.
 - E. Sjekk om den multisykloniske enheten må rengjøres. Se "Rengjøring av multisyklonisk enhet".

SJEKKLISTE FOR BRUKEREN

Hvis du har problemer med produktet, går du gjennom denne enkle kontrollisten før du ringer ditt lokale Hoover-servicekontor.

- Får støvsugeren tilført strøm? Prøv å koble annet elektrisk utstyr til stikkkontakten.
- Er støvbeholderen overfylt? Se "Tømme støvbeholderen".
- Er filteret blokkert? Se "Rengjøre de vaskbare filtrene".
- Sjekk om pre-motor-filteret er montert og filtedekselet er lukket helt.
- Kontroller at støvbeholderen er riktig satt på plass.
- Sjekk om den multisykloniske enheten må rengjøres. Se "Rengjøring av multisyklonisk enhet".
- Er slangen eller munnstykket blokkert? Vennlist sjekk "Fjerne en blokkering fra systemet".
- Har støvsugeren blitt overopphetet? Hvis det er tilfellet vil det ta omtrent 30 minutter før den blir automatisk nullstilt.

*Bare enkelte modeller **Kan variere avhengig av modell

VIKTIGE OPPLYSNINGER

Reservedeler og tilbehør fra Hoover

Bruk alltid originale deler fra Hoover. Disse er tilgjengelige fra din lokale Hoover-forhandler eller direkte fra Hoover. Når du bestiller deler, må du alltid oppgi modellnummeret ditt.

Hoover-service

Kontakt ditt lokale Hoover servicekontor dersom du trenger assistanse, reservedeler eller forbruksartikler.

Kvalitet

Hoovers fabrikker har blitt uavhengig kvalitetsvurdert. Våre produkter produseres ved å bruke et kvalitetssystem som er i samsvar med ISO 9001.

Din garanti

Garantibetingelsene for dette apparatet er som definert av vår representant i det landet der det ble solgt. Detaljer vedrørende disse betingelsene fås fra forhandleren der apparatet ble kjøpt. Salgskvitteringen må fremvises ved fremsetting av krav under betingelsene i denne garantien..

Kan endres uten forvarsel.

INSTRUKTIONER FÖR SÄKER ANVÄNDNING

Som beskrivs i denna bruksanvisning, får denna apparat endast användas vid städning av hemmet. Se till att du förstår anvisningarna helt innan du börjar använda maskinen.

Lämna aldrig denna apparat inkopplad. Stäng alltid av apparaten och dra ut kontakten ur vägguttaget efter användning eller innan rengöring av produkten eller utföring av en underhållsåtgärd.

Den här apparaten kan användas av barn från 8 års ålder och personer med en nedsatt fysisk, sensorisk eller mental förmåga och som inte har den erfarenhet och kunskaper som behövs, förutsatt att de övervakas eller har fått instruktioner om hur apparaten används på ett säkert vis och förstår riskerna som är involverade. Barn får inte leka med apparaten. Rengöring och underhåll som användaren ska utföra, får inte göras av barn utan överinseende.

Om nätsladden är skadad, sluta då omedelbart att använda produkten. För att undvika en säkerhetsrisker, måste en auktoriserad servicetekniker från HOOVER byta nätsladden.

Håll händer, fötter, lösa klädesplagg och hår borta från roterande borstar.

Använd endast tillbehör, förbrukningsartiklar eller reservdelar som rekommenderas eller levererats av HOOVER.

Statisk elektricitet: Vissa mattor kan orsaka en liten uppbyggnad av statisk elektricitet. Elektrostatiska urladdningar är inte hälsofarliga.

Använd inte apparaten ut ur dörrar eller på något vått underlag eller för våtupptagning.

Plocka inte upp hårda eller vassa objekt, tändstickor, het aska, cigarettfimpar eller andra liknande objekt.

Plocka inte upp eller spraya med brandfarliga vätskor,

rengöringsmedel, aerosoler eller ångor.

Kör inte över sladden när du använder apparaten eller dra ut kontakten genom att dra i sladden.

Fortsätt inte att använda apparaten om den verkar defekt.

Öppna inte behållarklaffen och tryck inte på frigöringsknappen när dammsugaren är igång.

HOOVER service: För att säkerställa en fortsatt säker och effektiv drift av denna apparat rekommenderar vi att service eller reparationer endast utförs av en auktoriserad servicetekniker från HOOVER.

Stå inte på sladden eller vira den runt armar eller ben när du använder apparaten.

Använd inte apparaten för att rengöra djur eller människor.

Placera inte apparaten ovanför dig när du rengör trappor.

Använd inte på sand, tegeldamm eller annat byggmaterial.

Miljön

Symbolen på apparaten indikerar att denna produkt inte får behandlas som hushållsavfall. Den måste i stället lämnas in på uppsamlingsplats för återvinning av elektrisk och elektronisk utrustning. Avfallshanteringen ska utföras enligt de lokala miljöbestämmelserna. För mer information om hantering, återvinning och återanvändning av denna produkt, kontakta din kommun, lokala myndigheter och renhållningsverk eller den butik där du köpte apparaten.

 Denna apparat uppfyller de europeiska direktiven 2014/35/EU, 2014/30/EU och 2011/65/EU.

CANDY HOOVER GROUP S.r.l. Via Privata Eden Fumagalli, 20861 Brugherio (MB) Italy

BEKANTA DIG MED DAMMSUGAREN

- | | |
|--|---|
| A. Dammbehållarens lucka | Q. Skydd för utblåsningsfilter |
| B. Dammbehållare | R. Spärr till förmotorfilterlocket |
| C. Huvudfilter | S. Parkeringshake |
| D. Skjutreglage till väljbar effektstyrning**
D1. LED-display med pekkontroller** | T. Behållarens frigöringsspärr |
| E. På/av-pedal | U. Matt- och golvmunstycke (GP)**
U1. Munstycke för hårda golv (HF)**
U2. Munstycke för mattor (CA)** |
| F. Förmotorfilterslock | V. Reglage matt- och golvmunstycke* |
| G. Behållarhandtag | W. Golvtypväljare* |
| H. Behållarklaffens frigöringsknapp | X. Tillbehörshållare* |
| I. Slangspärrknapp | X1. Verktyg för springor* |
| J. Slang | X2. Dammborste** |
| K. Handtag** | X3. Möbelmunstycke* |
| L. Sugreglerare* | Y. Miniturbomunstycke för borttagning av djurhår* |
| M. Teleskopiskt förlängningsrör**
Ma Teleskopiskt rör lås*
Mb. Teleskoprörsreglage** | Z. Allergenavlägsnande miniturbomunstycke* |
| N. Spärr matt- och golvmunstycke* | AA. Parkettmunstycke* |
| O. Förmotorfilter | |
| P. Utblåsningsfilter | |

SÄTTA IHOP DAMMSUGAREN

Ta ur alla delar ur förpackningen.

- Montera tillbaka dammbehållaren på dammsugare och säkerställ att kroken har positionerats korrekt i huvudenheten. Lås sedan behållaren på plats genom att trycka ned handtaget på behållaren tills spärran ansluter med dammsugarens huvudenhet: du kommer att höra ett klick när den är helt ansluten. [14]
- Koppla i slangen i dammsugarkroppen och se till så att den knäpper i läge. För att frigöra slangen: tryck på slangspärrknappen vid slangens ände och dra. [1]
- Anslut slanghandtaget till änden av det övre förlängningsröret [2a] eller tillbehör vid behov. [2b]
- Koppla förlängningsrörets nedre ände till matt- och golvmunstycket** [3a] eller tillbehör om så krävs. [3]
- Rengöringstillbehören* kan efter användning förvaras på undersidan av förlängningsröret, med hjälp av tillbehörshållaren*.

*Endast vissa modeller **Kan variera beroende på modell

ANVÄNDA DAMMSUGAREN

- Dra ur nätsladden och koppla in den i ett vägguttag. Dra inte ut sladden längre än till den röda markeringen. [5]
- Anpassa förlängningsröret** till önskad höjd med reglaget på förlängningsröret för att höja eller sänka det till den mest bekväma rengöringspositionen. [6]
- När du har anslutit teleskoprörets nedre ände till matt- och golvmunstycket** eller tillbehören vid behov, tryck på pedalkväljaren på munstycket för att välja det perfekta rengöringsläget för golvtypen:

Hårt golv – Borstarna sänks ned för att skydda golvet.

Matta – Borstarna dras upp för djupare rengöring.

Matt & Golv Munstycke**: [4]

- **Rengöring av hårda golv**: Tryck på munstyckets pedal för att välja hårdgolvs läget och justera reglaget på munstycket till ALLA GOLV. I det här läget sänks borstar, hjul och torkarblad för att skydda hårda golv. [4a]
- **Rengöring av standardmattor**: Tryck pedalen på munstycket till mattläget och justera reglaget på munstycket till ALLA GOLV. I det här läget lyfts alla borstar och torkarblad medan hjuler sänks för att tillåta en enkel förflyttning på en sådan yta. [4b]
- **Djup mattrengöring**: Tryck pedalen på munstycket till mattläget och justera reglaget på munstycket till DJUP MATTRENGÖRING. I det här läget lyfts borstar, hjul och torkarblad för en djupare rengöring av din matta. [4c]

WARNING: Vi rekommenderar att pedalen inte ställs in på hårdgolvs läget och reglaget på djup mattrengöring för att undvika eventuella repor på trägolv.

- Slå på dammsugaren genom att trycka på ON / OFF pedalen på produktens huvuddel. [7]
- Anpassa strömnivån genom att trycka på olika kontrollknappar på displayen**] eller genom att anpassa reglaget för variabel strömkontroll**. [D1** & D**]
- Ställ in sugeffekten genom att skjuta sugregleraren* till önskad nivå. [8]
- När du är klar stänger du av dammsugaren med På/av-pedalen. Stäng av och dra ur strömsladden igen för att linda in strömsladden i dammsugaren. [5]

Parkering och förvaring – Röret kan parkeras på dammsugarens baksida för förvaring eller tillfällig förvaring under användning.

TILLBEHÖR

För att uppnå bästa prestanda och effektivitet rekommenderas det att rätt munstycke används för de huvudsakliga städarbetena. Dessa munstycken visas i diagrammen med beteckningarna GP, HF och CA.

Ett munstycke av typen GP kan användas till att rengöra både mattor och hårda golv.

Ett munstycke av typen HF är endast lämpligt för användning på hårda golv.

Ett munstycke av typen CA är endast lämpligt för användning på mattor.

De andra munstyckena är tillbehör för specialrengöring och rekommenderas endast för enstaka rengöringstillfällen.

Fogmunstycket*, möbelmunstycket* och dammborsten** förvaras i teleskopröret genom en praktiskt tillbehörshållare. De kan monteras på handtaget eller i slutet av teliskoppröret. På vissa modeller är dammborsten bekvämt integrerad i rörets handtag.

Verktyg för springor* – För hörn och svåråtkomliga utrymmen. [X1]

Dammborste**– För bokhyllor, ramar, tangentbord och andra känsliga utrymmen. [X2]

Möbelmunstycke* – För mjuka möbler och textil. [X3]

Parkettmunstycke* – För parkettgolv och andra känsliga golv. [AA]

Minuturbomunstycke för borttagning av djurhår* - Använd minuturbomunstycket i trappor eller för djuprengöring av textilytor och andra svårrengjorda ytor. Särskilt lämpligt för borttagning av djurhår. [Y]

Allergenavlägsnande minuturbomunstycke* – Använd minuturbomunstycket i trappor eller för djuprengöring av textilytor och andra svårrengjorda ytor. Särskilt lämpligt för allergenborttagning. [Z]

VIKTIGT: Använd inte turbo- och minuturbomunstycket på mattor med långa fransar, djurfällar eller mattor med högre lugg än 15 mm. Håll inte drivmunstycket stilla medans borstarna roterar.

UNDERHÅLL AV DAMMSUGAREN

Tömma dammbehållaren

När dammet når maxnivån tömmer du dammbehållaren.

VIKTIGT: För att bibehålla optimal kapacitet får dammet inte överskrida maxnivån.

1. Frigör dammbehållaren genom att trycka på behållarens frigörings spärr för att lösgöra dammbehållaren från dammsugaren och dra upp för att ta bort. [9]
2. När dammbehållaren avlägsnas från dammsugaren, håll den i handtaget och placera ovanför en soptunna. Tryck med den andra handen ned behållarklaffens frigöringsknapp för att öppna behållaren och tömma ut dammet. [10]
3. När den är tom, stäng behållarens klaff och montera tillbaka dammbehållaren på dammsugaren och säkerställ att kroken har positionerats korrekt i huvudenheten. [14] Lås sedan behållaren på plats genom att trycka ned handtaget på behållaren tills spärren ansluter med dammsugarens huvudenhet: du kommer att höra ett klick när den är helt ansluten.

OBS: Säkerställ att strömsladden är urkopplad innan du tömmer.

OBS: Säkerställ att behållarklaffen är täckt innan du sätter tillbaka den på dammsugaren.

Rengöra de tvättbara filtren

Dammsugaren är försedd med ett förmotorfilter och ett utblåsningsfilter. För att upprätthålla rengöringsprestandan måste du regelbundet ta bort filtret och slå den mot sokorgens sida för att ta bort dammet. Filtren ska tvättas var 5:e gång du tömmer behållaren eller

när filtren blir för dammiga.

VIKTIGT: Filtren måste rengöras regelbundet på alla påslösa dammsugare. Om filtren inte rengörs så kan detta leda till att luften blockeras, överhettning och produktfel. Dessutom kan garantin upphöra att gälla.

VIKTIGT: Kontrollera och underhåll filtren regelbundet.

VIKTIGT: Se alltid till att filtersatsen är helt torr innan du använder den.

Så här kommer du åt förmotorfiltret:

VIKTIGT: Stäng av och dra ur strömsladden innan du tar ur filtren.

1. Frigör dammbehållaren genom att trycka på behållarens frigörings spärr för att lösgöra dammbehållaren från dammsugaren och dra upp för att ta bort. [9]
2. Lossa förmotorfilterlocket genom att pressa spärren och rulla locket till motsatta sidan. [15]
3. Ta bort filtret från dammsugaren och tvätta det för hand med varmt vatten. Använd inte hett vatten eller rengöringsmedel. Ta bort överflödigt vatten från filtret och låt det torka helt innan du använder det igen. [16,19,20]
4. Montera tillbaka det på dammsugaren när det har torkat helt. Tryck ovanpå filtret för att säkerställa att den sitter på plats. [16]
5. Fäst förmotorfilterlocket genom att trycka ovanpå. Du hör ett klick när förmotorfilterlocket sitter på plats. [15]
6. Montera tillbaka dammbehållaren på dammsugaren och försäkra dig om att kroken har positionerats korrekt på dammsugarens kropp. Lås sedan behållaren på plats genom att trycka dammbehållarens handtag nedåt tills spärren ansluts med dammsugarens huvudenhet: du kommer att höra ett klick när den är helt ansluten. [14]

För att komma åt utblåsningsfiltret på dammsugarens bas.

1. Lås upp utblåsningsfiltrets lucka genom att trycka på två knappar och dra utåt från huvuddammsugaren. [17]
2. Ta bort filterenheten genom att dra i ringen på utblåsningsfiltret. [18]
3. Knacka försiktigt och tvätta filtersatsen. Använd inte hett vatten eller rengöringsmedel. Avlägsna överflödigt vatten från filtret och lämna det för att torka innan du återanvänder det. [19,20]
4. Montera tillbaka filtersatsen när den har torkat helt och montera tillbaka den på dammsugaren genom att stoppa tillbaka den på rätt plats.
5. Fäst utblåsningsfiltrets lock genom att trycka på sidorna som har clips. Du hör ett klick när locket sitter på plats. [17]

VIKTIGT: Använd inte produkten utan filtersatsen.

Rengöring av dammbehållaren/multi-cyklonisk avskiljarenhet

Den här dammsugaren använder ett multicykloniskt separationssystem, unikt för Hoover. Om det är nödvändigt kan separationsenheten demonteras från dammbehållaren och rengöras.

1. Frigör dammbehållaren genom att trycka på behållarens frigöringsspärr för att lösgöra dammbehållaren från dammsugaren och dra upp för att ta bort. [9]
2. Håll dammbehållaren med en hand och rotera med den andra handen handtaget motsols så att den lossnar från dammbehållaren. [11]
3. Ta bort multi-cyklon separations enhetern från dammbehållaren genom att dra i det medhavda handtaget [11]
4. Om det är nödvändigt, så använd en trasa för att torka bort överdrivet damm från multi-cyklon enhetens yta. [12]
5. Montera ihop multi-cyklon separationsenhet med dammbehållaren och rotera den på plats. [13]
6. Montera tillbaka dammbehållaren på dammsugaren och försäkra dig om ett kroken har positionerats korrekt på dammsugarens kropp. Lås sedan behållaren på plats genom att trycka ned handtaget på behållaren tills spärren ansluter med dammsugarens huvudenhet: du kommer att höra ett klick när den är helt ansluten. [14]

Ta bort en blockering från systemet

1. Kontrollera om dammbehållaren är full. Gå i så fall till avsnittet "Tömma dammbehållaren".
2. Om dammbehållaren är tom och sugkraften ändå är låg:
 - A. Behöver filtren rengöras? Gå i så fall till avsnittet "Rengöra de tvättbara filtren".
 - B. Kontrollera om någon annat stopp finns i systemet. Använd en stång eller liknande för att ta bort det som eventuellt blockerar teleskopröret eller den böjliga slangen.
 - C. Kontrollera att förmotorfiltret är monterat och att filterlocket är helt stängt.
 - D. Kontrollera att dammbehållaren är korrekt monterad.
 - E. Kontrollera om Multi-Cyclonic-enheten behöver rengöras. Se "Rengöring av Multi-Cyclonic-enheten".

CHECKLISTA FÖR ANVÄNDARE

Om du får problem med produkten fyller du i den här enkla kontrollistan innan du ringer till den lokala Hoover-servicerepresentanten.

- Har dammsugaren tillgång till fungerande strömförsörjning? Kontrollera genom att koppla in en annan eldriven apparat.
- Är dammbehållaren överfylld? Se "Tömma dammbehållaren".
- Är filtret igensatt? Se "Rengöra de tvättbara filtren".
- Kontrollera att förmotorfiltret är monterat och att filterlocket är helt stängt.
- Kontrollera att dammbehållaren är korrekt monterad.
- Kontrollera om Multi-Cyclonic-enheten behöver rengöras. Se "Rengöring av Multi-Cyclonic-enheten".
- Är slangen eller munstycket igensatt? Se "Ta bort ett stopp i systemet".
- Är dammsugaren överhettad? Om så är fallet tar det cirka 30 minuter för en automatisk återställning.

*Endast vissa modeller **Kan variera beroende på modell

VIKTIG INFORMATION

HOOVER reservdelar och förbrukningsvaror

Använd alltid originaldelar från Hoover vid byte. Du kan beställa delar från närmaste Hoover-återförsäljare eller direkt från Hoover. Uppge alltid modellnummer när du beställer delar.

Hoover-service

Om du vid någon tidpunkt skulle behöva service, reservdelar eller konsumtionsvaror, kontakta din lokala Hoover kundtjänst.

Kvalitet

Hoovers fabriker har kvalitetsbedömts av oberoende organisationer. Våra produkter tillverkas enligt ett kvalitetssystem som uppfyller kraven för ISO 9001.

Garanti

Garantivillkoren för produkten definieras av vår representant i det land där produkten säljs. Du kan få uppgifter om aktuella villkor från återförsäljaren. Kvittot måste visas upp när man kräver ersättning enligt garantin.

Specifikationerna kan ändras utan föregående meddelande.

OHJEET TURVALLISTA KÄYTTÖÄ VARTEN

Tämä laite on tarkoitettu ainoastaan kotikäyttöön tämän käyttöoppaan kuvaamalla tavalla. Tutustu tähän käyttöoppaaseen huolellisesti ennen laitteen käyttöä.

Älä jätä laitetta kytketyksi virtaan. Kytke laitteesta virta ja irrota virtajohto virtalähteestä aina käytön jälkeen ja ennen kuin puhdistat laitteen tai teet huoltotoimenpiteitä.

Tätä laitetta voivat käyttää yli 8-vuotiaat lapset ja henkilöt joilla on vähentynyt fyysinen, aistillinen tai henkinen kyky tai joilla ei kokemusta tai tietoja, mikäli heille on annettu ohjausta ja valvontaa koskien laitteen turvallista käyttöä ja ymmärtävät käyttöön liittyvät vaaratekijät. Lapset eivät saa leikkiä laitteella. Käyttäjän suorittamaa puhdistusta ja huoltoa ei tule suorittaa lasten toimesta ilman valvontaa.

Lopeta laitteen käyttö välittömästi, jos virtajohto on vahingoittunut. Turvallisuusrisikin välttämiseksi valtuutetun Hoover-huoltoliikkeen tulee vaihtaa virtajohto.

Pidä kädet, jalat, löysät vaatteet ja hiukset loitolla pyöristä harjoista.

Käytä ainoastaan Hooverin toimittamia tai suosittelemia kiinnityskappaleita, lisävarusteita tai varaosia.

Staattinen sähkö: Jotkin matot voivat aiheuttaa vähäisen määrän staattista sähköä. Staattisen sähkön purkaus ei ole vaarallista terveydelle.

Älä käytä laitettasi ulkona tai märällä alustalla. Älä imuroi nesteitä.

Älä imuroi lasinsirpaleita tai muita teräviä esineitä, tulitikkuja, kuumaa tuhkaa, tupakantumppeja tai muita samankaltaisia esineitä.

Älä ruiskuta laitteelle tai imuroi laitteella syttyviä nesteitä, puhdistusnesteitä, aerosoleja tai näiden höyryjä.

Älä aja laitteella verkkojohdon yli tai irrota pistoketta

virtalähteestä johdosta vetämällä.

Älä käytä laitetta, jos se vaikuttaa vialliselta.

Älä avaa säiliön läppää tai paina säiliön läpän vapautuspainiketta imurin ollessa toiminnassa.

HOOVER-huolto Laitteen käyttöturvallisuuden ja tehokkaan toiminnan varmistamiseksi huolto ja korjaukset kannattaa antaa valtuutetun Hoover-huoltoliikkeen tehtäväksi.

Älä seiso johdon päällä tai kierrä sitä käsien tai jalkojen ympärille laitetta käyttäessäsi.

Älä käytä laitetta ihmisten tai eläinten puhdistamiseen.

Älä aseta laitetta yläpuolellesi, kun imuroit portaita.

Älä käytä hiekan, kiviä tai muiden rakennusmateriaalien imuroimiseen.

Ympäristö

Tässä laitteessa oleva symboli osoittaa, että laitetta ei saa hävittää kotitalousjätteenä. Se täytyy luovuttaa sähkö- ja elektroniikkalaitteiden keräyspisteeseen kierrätystä varten. Hävittäminen on suoritettava paikallisten jätteiden hävittämistä koskevien ympäristösäännösten mukaisesti. Saat lisätietoja tämän laitteen käsittelisestä, hyötykäytöstä ja kierrätyksestä paikallisilta viranomaisilta, kotitalouksien ja muiden jätteiden jätehuollosta tai liikkeestä, josta ostit laitteen.

 Tämä laite on EU:n direktiivien 2014/35/EU, 2014/30/EU ja 2011/65/EU mukainen.

CANDY HOOVER GROUP S.r.l. Via Privata Eden Fumagalli, 20861 Brugherio (MB) Italy

LAITTEEN OSAT

- | | |
|---|---|
| A. Pölykasetin läppä | Q. Poistosuodattimen luukku |
| B. Pölysäiliö | R. Moottorin suodattimen suojuksen salpa |
| C. Imurin runko | S. Kiinnitysura |
| D. Tehonsäädön liukupainike**
D1. LED-näyttö kosketusohjaimilla.** | T. Säiliön vapautussalpa |
| E. Virtapainike | U. Matto- ja lattiasuulake (GP)**
U1.Lauta-, parketti- tai
laminaattilattian suulake (HF)**
U2.Mattosuulake (CA)** |
| F. Moottorin suodattimen suojus | V. Matto- ja lattiasuulakkeen liukusäädin* |
| G. Säiliön kahva | W. Lattiatyyppin valitsin* |
| H. Säiliön läpän vapautuspainike | X. Lisävarusteiden lokerikko*
X1. Rakosuulake*
X2. Pölyharja**
X3. Tekstiilisuulake* |
| I. Letkun pään salpapistin | Y. Miniturbosuulake
eläintenkarvojen imurointiin* |
| J. Letku | Z. Miniturbosuulake allergeenien poistoon* |
| K. Kahva** | AA. Parkettisuulake* |
| L. Imutehon säädin* | |
| M. Teleskooppijatkoputki**
Ma Teleskooppiputken salpa*
Mb. Teleskooppiputken säädin** | |
| N. Matto- ja lattiasuulakkeen salpa* | |
| O. Moottorin esisuodatin | |
| P. Poistoilmansuodatin | |

LAITTEEN KOKOAMINEN

Pura kaikki osat pakkauksesta.

- Aseta säiliö takaisin laitteeseen varmistaen, että koukku on kiinnittynyt oikein runkoon. Säiliö lukitaan paikalleen painamalla säiliön kasetin kahva alas niin, että salpa kiinnittyy laitteen runkoon; kun se kiinnittyy oikein, kuuluu napsaus. [14]
- Liitä letku imurin runkoon ja varmista, että se naksahda ja lukittuu paikalleen. Letkun vapauttaminen: paina letkun päässä olevaa salpapistin ja vedä. [1]
- Liitä letkun kahva jatkoputken yläosan päähän [2a], tai tarvittaessa lisävarusteet. [2b]
- Liitä jatkoputken alapää matto- ja lattiasuulakkeeseen** [3a] tai tarvittaessa lisävarusteeseen. [3]
- Puhdistuksen lisävälineitä* voidaan säilyttää käytön jälkeen jatkoputken alapuolella, varusteena olevassa lisävarustepidikkeessä.

*Vain joissakin malleissa **Voi vaihdella mallista riippuen

LAITTEEN KÄYTTÖ

- Vedä verkkojohto esiin ja kytkä pistoke virtalähteeseen. Vedä johto ulos enintään pu-naiseen merkkiin asti. [5]
- Säädä jatkoputki** sopivalle korkeudelle siirtämällä jatkoputken säädintä** ylös ja ja nosta tai laske se mukavimpaan siivousasentoon. [6]
- Kun teleskooppiputken alapää on liitetty matto- ja lattiasuulakkeeseen** tai tarvittaessa lisävarusteisiin, paina suulakkeessa olevaa lattiatyyppin valitsinpainiketta* lattiatyyppille sopivimman puhdistustavan valitsemiseksi:

Kova lattia: – Harjakset ovat alhaalla lattian suojaamiseksi.

Matto: – Harjat nostetaan ylös tarkempaa puhdistusta varten.

Matto- ja lattiasuutin:** [4]

- **Kovan lattian puhdistus:** Paina suulakkeessa oleva poljin Kova lattia -tilaan ja säädä suulakkeessa oleva liukukytin tilaan KAIKKI LATTIAT. Tässä asennossa har-jat, pyörät ja pyyhkijäsulka ovat alhaalla kovan lattian suojaamiseksi. [4a]
- **Tavallinen maton & pitkähapsullisen maton puhdistus:** Paina suulakkeessa oleva poljin matto-tilaan ja säädä suulakkeessa oleva liukukytin asentoon KAIKKI LAT-TIAT. Tässä asennossa harjat ja pyyhkijäsulka on nostettu ylös, kun taas pyörät on laskettu niin, että liikkuminen tällaisilla pinnoilla on helppoa. [4b]
- **Mattojen syväpuhdistus:** Paina suulakkeessa oleva poljin matto-tilaan ja säädä su-ulakkeessa oleva liukukytin asentoon MATTOJEN SYVÄPUHDISTUS. Tässä asen-nossa harjat, pyörät ja pyyhkijäsulka on nostettu ylös maton syvempää puhdistusta varten. [4c]

VAROITUS: Puulattioiden mahdollisen naarmuuntumisen välttämiseksi poljinta ei tule asettaa kova lattia -tilaan, ja liukukytikimen tulee olla maton syväpuhdistuksen asennos-sa.

- Käynnistä imuri painamalla rungon käynnistys/sammutuspoljinta. [7]
- Säädä tehoa painamalla näytön** muuttuvia virtapainikkeita tai säätämällä muuttuva vir-ran liukusäädintä**. [D1** & D**]
- Säädä imutehoa liu'uttamalla imutehon säädin* halutulle tasolle. [8]
- Sammuta käytön päätyttyä painamalla käynnistys/sammutuspoljinta. Irrota pistoke vir-talähteestä ja ota virtajohto jälleen ulos kelataksesi sen sitten takaisin imuriin. [5]

Säilytys ja varastointi – Putken voi laittaa laitteen taakse säiliöön tai väliaikaisesti talteen käytön aikana.

LISÄVARUSTEET

Parhaan suorituskyvyn ja atehokkuuden saavuttamiseksi on suositeltavaa käyttää oikeanlaisia suulakkeita. Kaavioissa näihin suulakkeisiin viitataan kirjainyhdistelmillä GP, HF ja CA.

Suulaketyypit GP soveltuu sekä mattojen että kovan lattian puhdistukseen.

Suulaketyyppi **HF** soveltuu ainoastaan kovan lattian puhdistukseen.

Suulaketyyppi **CA** soveltuu ainoastaan mattojen puhdistukseen.

Muut suulakkeet ovat lisävarusteita erityisiä puhdistustoimenpiteitä varten ja niitä suositellaan käytettävän vain satunnaisesti.

Rakosuutinta*, huonekalusuutinta* ja pölytysharjaa** säilytetään teleskooppiputkessa kätevässä lisävarustepidikkeessä. Ne voidaan asentaa kahvaan tai teleskooppiputken päähän.

Joissain malleissa pölytysharja on kiinnitetty perinteisesti letkun kahvaan.

Rakosuulake* – Nurkkia ja vaikeapääsyisiä kohteita varten. [X1]

Pölyharja**– Kirjahyllyjä, kehyksiä, näppäimistöjä ja muita kevyttä imutehoa vaativia paikkoja varten. [X2]

Tekstiilisuulake* – Pehmeäpintaisten huonekalujen ja kankaiden imurointiin. [X3]

Parkettisuulake* – Parketin ja muiden arkojen lattiapintojen imurointiin. [AA]

Miniturbosuulake eläintenkarvojen imurointiin* - Pienellä miniturbosuulakkeella voit imuroida portaita tai syväpuhdistaa tekstiilipintoja ja muita vaikeasti puhdistettavia paikkoja. Sopii erityisesti eläinkarvojen poistamiseen. [Y]

Miniturbosuulake allergeenien poistoon* – Pienellä miniturbosuulakkeella voit imuroida portaita tai syväpuhdistaa tekstiilipintoja ja muita vaikeasti puhdistettavia paikkoja. Sopii erityisesti allergiaa aiheuttavien kohteiden imurointiin. [Z]

TÄRKEÄÄ: Älä käytä mini turbosuulaketta imuroidessasi pitkähapsullisia mattoja, eläinten taljoja tai mattoja, joiden nukan pituus on yli 15 mm. Älä pidä suulaketta paikoillaan yhdessä kohdassa harjan pyöriessä.

LAITTEEN HUOLTO

Pölysäiliön tyhjennys

Tyhjennä pölysäiliö, kun pölymäärämittari osoittaa säiliön olevan täynnä.

TÄRKEÄÄ: Älä imuroi enää sen jälkeen, kun mittari osoittaa kasetin olevan täynnä.

1. Vapauta säiliö painamalla säiliön vapautussalppaa, jolloin pölysäiliö irtoaa imurin rungosta. Irrota vetämällä ylöspäin. [9]
2. Kun pölysäiliö irrotetaan rungosta, pitele sitä kädensijasta ja aseta se roskasäiliön päälle. Avaa säiliö ja poista pöly painamalla toisella kädellä säiliön läpän vapautuspainiketta. [10]
3. Kun säiliö on tyhjennetty, sulje kasetin läppä ja aseta pölysäiliö takaisin laitteeseen varmistaen, että koukku on kiinnittynyt oikein runkoon. [14] Säiliö lukitaan paikalleen painamalla säiliön kasetin kahva alas niin, että salpa kiinnittyy laitteen runkoon; kun se kiinnittyy oikein, kuuluu napsaus.

HUOMAA: Varmista ennen tyhjennystä, että virtajohto on irrotettu.

HUOMAA: Varmista, että suojuus on säiliön läpän päällä ennen sen asentamista takaisin imurin runkoon.

*Vain joissakin malleissa **Voi vaihdella mallista riippuen

Pestävien suodattimien puhdistus

Imurissa on moottorin edessä suodatin ja poistosuodatin. Jotta imurin suorituskyky säilyy hyvänä, irrota suodattimet säännöllisesti ja kopauta niitä roskasäiliön reunaan pölyn irrottamiseksi. Pese suodattimet pölykasetin viiden tyhjennyskerran välein tai kun suodatimeen on kertynyt liikaa pölyä.

TÄRKEÄÄ: Kaikkien pölypussittomien imurien suodattimet on puhdistettava säännöllisesti. Jos suodattimia ei puhdisteta, ilman virtaus voi tukkeutua, imuri ylikuumeta ja rikkoutua. Myös takuu voi mitätöityä.

TÄRKEÄÄ: Tarkista suodatinten kunto säännöllisesti ja huolla tarvittaessa.

TÄRKEÄÄ: Varmista ennen imurointia, että suodatinpakkaus on täysin kuiva.

Moottorin edessä olevan suodattimen poistaminen:

TÄRKEÄÄ: Katkaise virta ja irrota virtajohto ennen suodatimiin koskemista..

1. Vapauta säiliö painamalla säiliön vapautussalppaa, jolloin pölysäiliö irtoaa imurin rungosta. Irrota vetämällä ylöspäin. [9]
2. Vapauta moottorin esisuodattimen suojuus painamalla moottorin esisuodattimen kannen salppaa ja kiertämällä moottorin esisuodattimen suojuu vastakkaiselta reunalta. [15]
3. Irrota suodatin imurin rungosta ja pese se käsin lämpimällä vedellä. Älä käytä kuumaa vettä tai pesuaineita. Poista suodatimesta liika vesi ja anna kuivua kokonaan, ennen kuin käytät sitä uudelleen. [16,19,20]
4. Asenna se takaisin laitteeseen, kun se on täysin kuiva. Paina suodatinta yläosasta varmistaaksesi, että se on takaisin paikoillaan. [16]
5. Lukitse moottorin esisuodattimen suojuus painamalla yläosasta. Kuulet napsahduksen, kun moottorin esisuodattimen suojuus asettuu paikoilleen. [15]
6. Asenna pölysäiliö takaisin laitteeseen ja varmista, että koukku asettuu oikein laitteen runkoon. Lukitse sitten säiliö paikalleen painamalla säiliön kahva alas niin, että salpa kiinnittyy laitteen runkoon: kuulet napsahduksen, kun se kiinnittyy oikein. [14]

Poistoilmansuodattimeen pääsee käsiksi imurin pohjasta.

1. Avaa poistoilmansuodattimen kannen lukitus painamalla kahta nappia ja vetämällä se ulos imurin rungosta. [17]
2. Irrota suodatinpaketti vetämällä poistosuodattimen renkaasta. [18]
3. Taputa suodatinpakkausta kevyesti ja pese se. Älä käytä kuumaa vettä tai pesuaineita. Poista suodatimesta ylimääräinen vesi ja anna sen kuivua kokonaan ennen käyttöä. [19,20]
4. Kokoa täysin kuivunut suodatinpakkaus ja asenna se takaisin imuriin laittamalla se takaisin paikoilleen.
5. Lukitse poistoilmansuodattimen suojuus painamalla reunaa, jossa on kiinnikkeet. Kuulet napsahduksen, kun poistoilmansuodattimen luukku on asettunut paikalleen. [17]

TÄRKEÄÄ: Älä käytä imuria ilman suodatinpakkausta.

Pölysäiliön / multicyclonic-erotinyksikön puhdistaminen

Tässä imurissa on ainutlaatuinen Hooverin multicyclonic-erottelujärjestelmä. Erotusyksikkö voidaan tarvittaessa irrottaa pölykasetista puhdistusta varten:

1. Vapauta säiliö painamalla säiliön vapautussalpa, jolloin pölysäiliö irtoaa imurin rungosta. Irrota vetämällä ylöspäin. [9]
2. Pidä pölysäiliöstä kiinni toisella kädellä ja kierrä säiliön kahvaa toisella kädellä vastapäivään, kunnes se irtoaa pölysäiliöstä. [11]
3. Irrota multicyclonic-erotusyksikkö pölysäiliöstä vetämällä kahvasta. [11]
4. Pyyhi multicyclonic-erotusyksikön pinnalle kertynyt pöly tarvittaessa liinalla. [12]
5. Kokoa multi-cyclonic-erotusyksikkö uudelleen pölysäiliön kanssa ja kierrä se paikoilleen. [13]
6. Kun säiliö on tyhjennetty, sulje kasetin läppä ja aseta pölysäiliö takaisin laitteeseen varmistaen, että koukku on kiinnittynyt oikein runkoon. Säiliö lukitaan paikalleen painamalla säiliön kasetin kahva alas niin, että salpa kiinnittyy laitteen runkoon; kun se kiinnittyy oikein, kuuluu napsaus. [14]

Tukoksen poistaminen

1. Tarkista, onko pölysäiliö täynnä. Tyhjennä se tarvittaessa kohdan "Pölykasetin tyhjennys" ohjeiden mukaan.
2. Jos pölykasetti on tyhjä, mutta imuteho on silti heikko:
 - A. Ovatko suodattimet puhdistuksen tarpeessa? Tyhjennä se tarvittaessa kohdan "Pestävien suodattimien puhdistus".
 - B. Tarkista, onko laitteessa jokin muu tukos. Poista tukos jatkoputkesta tai letkusta kepin tms. avulla.
 - C. Tarkista, että moottorin esisuodatin on paikallaan ja suodattimen suojuus on suljettu kunnolla.
 - D. Tarkista että pölysäiliö on asetettu asianmukaisesti paikalleen.
 - E. Tarkista, pitääkö multicyclonic-yksikkö puhdistaa. Katso kohta "Multicyclonic-yksikön puhdistaminen".

KÄYTTÄJÄN TARKISTUSLISTA

Jos laitteen käytössä ilmenee ongelmia, käy läpi nämä vianmääritysohjeet ennen kuin otat yhteyttä paikalliseen Hoover-huoltoon.

- Toimiiko virtalähde? Tarkista tämä toisella sähkölaitteella.
- Onko pölysäiliö liian täynnä? Tyhjennä se tarvittaessa kohdan "Pölykasetin tyhjennys" ohjeiden mukaan.
- Onko suodatin tukossa? Katso kohta "Pestävien suodattimien puhdistus".
- Tarkista, että moottorin esisuodatin on paikallaan ja suodattimen suojuus on suljettu kunnolla.
- Tarkista että pölysäiliö on asetettu asianmukaisesti paikalleen.
- Tarkista, pitääkö multicyclonic-yksikkö puhdistaa. Katso kohta "Multicyclonic-yksikön puhdistaminen".

*Vain joissakin malleissa **Voi vaihdella mallista riippuen

- Onko letku tai suulake tukossa? Katso lisätietoja kohdasta "Tukoksen poistaminen".
- Onko imuri ylikuumentunut? Jäähtyminen kestää noin 30 minuuttia.

TÄRKEÄÄ TIETOA

Hoover varaosat ja tarvikkeet

Käytä vain alkuperäisiä Hoover-varaosia. Niitä on saatavana paikalliselta Hoover-jälleenmyyjältä tai valtuutetusta huoltoliikkeestä. Mainitse varaosatilauksen yhteydessä laitteen tyyppinumero.

Hoover-huolto

Jos kaipaat huoltoa, vara- tai muita osia, ota yhteyttä valtuutettuun Hoover-huoltoliikkeeseen.

Laatu

Hooverin tehtaat on arvioitu laadun suhteen riippumattoman tahon toimesta. Tuotantoprosessimme täyttävät ISO 9001 -laatuja järjestelmän vaatimukset.

Takuu

Tämän laitteen takuehdot määrittelee ostomaan Hoover-edustaja. Yksityiskohtaiset tiedot näistä ehdoista saa laitteen myyneeltä jälleenmyyjältä. Tämän takuun mukaisia vaateita esitettäessä on esitettävä myyntitodistus tai ostokuitti.

Oikeus muutoksiin pidätetään.

ΟΔΗΓΙΕΣ ΑΣΦΑΛΟΥΣ ΧΡΗΣΗΣ

Η συσκευή πρέπει να χρησιμοποιείται αποκλειστικά για οικιακή χρήση, σύμφωνα με τις οδηγίες χρήσης. Πριν δοκιμάσετε να χρησιμοποιήσετε τη συσκευή, βεβαιωθείτε ότι έχετε κατανοήσει τις οδηγίες που περιέχει το βιβλίο που κρατάτε στα χέρια σας.

Μην αφήνετε τη συσκευή συνδεδεμένη στην πρίζα. Πριν τον καθαρισμό της συσκευής ή οποιασδήποτε εργασία συντήρησης, πρέπει να απενεργοποιείτε τη συσκευή και να την αποσυνδέετε από την πρίζα.

Η χρήση της συσκευής από παιδιά άνω των 8 ετών, ηλικιωμένους και ΑΜΕΑ προϋποθέτει την παρουσία ενήλικα που θα φέρει την ευθύνη για την ασφαλεία τους. Η χρήση της συσκευής από άτομα που δεν έχουν εξοικειωθεί στη χρήση παρόμοιων συσκευών μπορεί να γίνει μόνο αφού γίνει κατανοητός ο κίνδυνος που ενέχει η χρήση της συσκευής. Μην αφήνετε τα παιδιά να παίζουν με τη συσκευή. Οι εργασίες καθαρισμού και συντήρησης της συσκευής δεν πρέπει να γίνονται από τα παιδιά χωρίς την επίβλεψη ενήλικα που θα φέρει την ευθύνη για την ασφαλεία τους.

Εάν το καλώδιο σύνδεσης με το δίκτυο παροχής εμφανίσει φθορές διακόψτε την λειτουργία της συσκευής αμέσως. Για λόγους ασφαλείας η αντικατάσταση του καλωδίου πρέπει να γίνει αποκλειστικά από εξουσιοδοτημένο προς τούτο τεχνικό HOOVER.

Μην πλησιάζετε τις περιστρεφόμενες βούρτσες με τα χέρια, τα πόδια, τα μαλιά ή τα ρούχα σας.

Χρησιμοποιείτε αποκλειστικά γνήσια εξαρτήματα, ανταλλακτικά και αναλώσιμα HOOVER.

Στατικός ηλεκτρισμός: Ορισμένα χαλιά μπορεί να προκαλέσουν συσσώρευση στατικού ηλεκτρισμού. Τυχόν στατικές εκκενώσεις δεν είναι επικίνδυνες για την υγεία.

Μην χρησιμοποιείτε τη συσκευή σας σε εξωτερικούς χώρους, σε υγρή επιφάνεια ή για τη συλλογή υγρών.

Μην συλλέγετε σπασμένα γυαλιά ή άλλα αιχμηρά αντικείμενα,

σπίρτα, καυτή στάχτη, αποσίγαρα ή άλλα παρόμοια αντικείμενα.

Μην ψεκάζετε ή συλλέγετε εύφλεκτα υγρά, υγρά καθαρισμού, αερολύματα ή τους ατμούς τους.

Ενώσω χρησιμοποιείτε τη συσκευή δεν πρέπει να πατάτε επάνω στο καλώδιο, μην τραβάτε το καλώδιο για να αποσυνδέσετε τη συσκευή από την παροχή.

Εάν η συσκευή εμφανίσει κάποια βλάβη μην συνεχίσετε να την χρησιμοποιείτε.

Μην ανοίξετε το πτερύγιο του δοχείου σκόνης ή πατήσετε το κουμπί απελευθέρωσης του δοχείου σκόνης όταν η σκούπα λειτουργεί.

Τεχνική Υποστήριξη Hoover : Για την διατήρηση της ασφαλούς και αποτελεσματικής λειτουργίας της συσκευής οι επεμβάσεις συντήρησης και αποκατάστασης βλαβών πρέπει να γίνονται αποκλειστικά μέσω των εξουσιοδοτημένων τεχνικών HOOVER..

Μην στέκεστε πάνω στο καλώδιο και μην το περιτυλίγετε γύρω από τα χέρια ή τα πόδια σας ενώσω η συσκευή βρίσκεται σε λειτουργία.

Μην χρησιμοποιείτε τη συσκευή για να καθαρίζετε ζώα ή άτομα.

Μην τοποθετείτε πάνω σας τη συσκευή όταν καθαρίζετε τις σκάλες.

Μη χρησιμοποιείτε το προϊόν για να συλλέξετε άμμο, σοβάδες ή άλλα οικοδομικά υλικά.

Περιβάλλον

Το σύμβολο πάνω σε αυτή τη συσκευή υποδεικνύει ότι αυτή η συσκευή δεν μπορεί να αντιμετωπιστεί σαν κοινό οικιακό απόρριμα. Αντίθετα, πρέπει να παραδοθεί στο πλησιέστερο κέντρο συλλογής για την ανακύκλωση ηλεκτρικού και ηλεκτρονικού εξοπλισμού. Η απόρριψη της συσκευής πρέπει να γίνει σύμφωνα με την ισχύουσα κατά τόπο νομοθεσία για την απόρριψη ηλεκτρονικών και ηλεκτρικών αποβλήτων. Για πιο λεπτομερείς πληροφορίες σχετικά με την επεξεργασία, την ανάκτηση και την ανακύκλωση αυτής της συσκευής, επικοινωνήστε με την κατά τόπους αρμόδια αρχή, την υπηρεσία αποκομιδής οικιακών απορριμμάτων ή το κατάστημα από το οποίο αγοράσατε τη συσκευή.

 Αυτή η συσκευή συμμορφώνεται με τις Ευρωπαϊκές Οδηγίες 2014/35/ΕΕ, 2014/30/ΕΕ και 2011/65/ΕΕ.

CANDY HOOVER GROUP S.r.l. Via Privata Eden Fumagalli, 20861 Brugherio (MB) Italy

ΕΞΟΙΚΕΙΩΣΗ ΜΕ ΤΗ ΣΚΟΥΠΑ

- | | |
|--|--|
| A. Πτερύγιο δοχείου σκόνης | P. Φίλτρο απαγωγής |
| B. Δοχείο συλλογής σκόνης | Q. Κάλυμμα φίλτρου εξόδου |
| C. Σώμα της σκούπας | R. Κλείστρο απαγκίστρωσης καλύμματος φίλτρου πριν από τον κινητήρα |
| D. Ολισθητήρας ρύθμισης ισχύος**
D1. Οθόνη LED με χειριστήρια αφής** | S. Εγκοπή στάθμευσης |
| E. Πεντάλ (On/Off) | T. Κλείστρο απαγκίστρωσης δοχείου σκόνης |
| F. Κάλυμμα φίλτρου πριν από τον κινητήρα. | U. Πέλμα χαλιών και δαπέδων: (GP)**
U1. Ακροφύσιο (στόμιο) για σκληρά δάπεδα (HF)**
U2. Πέλμα Χαλιών (CA)** |
| G. Λαβή δοχείου σκόνης | V. Πέλμα ακροφυσίου χαλιών και δαπέδου* |
| H. Πλήκτρο απασφάλισης πτερυγίου δοχείου σκόνης | W. Επιλογέας τύπου δαπέδου* |
| I. Πλήκτρο ασφάλισης άκρου εύκαμπτου σωλήνα | X. Ενσωματωμένα εξαρτήματα*
X1. Ρύγχος καθαρισμού*
X2. Βούρτσα ξεσκονίσματος**
X3. Εξάρτημα καθαρισμού επίπλων* |
| J. Εύκαμπτος σωλήνας | Y. Πέλμα Mini Turbo για τρίχες κατοικίδιων* |
| K. Λαβή εύκαμπτου σωλήνα** | Z. Πέλμα Mini Turbo για την απομάκρυνση αλλεργιογόνων ουσιών* |
| L. Ρυθμιστής αναρρόφησης* | AA. Πέλμα παρκέ* |
| M. Τηλεσκοπικός σωλήνας επέκτασης**
Ma Ασφάλεια τηλεσκοπικού σωλήνα*
Mb. Μηχανισμός ρύθμισης τηλεσκοπικού σωλήνα** | |
| N. Ασφάλεια ακροφυσίου χαλιών και δαπέδου* | |
| O. Φίλτρο πριν το μοτέρ | |

ΣΥΝΑΡΜΟΛΟΓΗΣΗ ΤΗΣ ΣΥΣΚΕΥΗΣ

Αφαιρέστε όλα τα εξαρτήματα από τη συσκευασία.

1. Τοποθετήστε ξανά το συγκρότημα δοχείου στη σκούπα εξασφαλίζοντας ότι ο γάντζος έχει τοποθετηθεί σωστά στο κύριο σώμα. Μετά ασφαλίστε το δοχείο στη θέση του πατώντας κάτω τη λαβή του δοχείου κάδου μέχρι το άγκιστρο να συνδεθεί στο κύριο σώμα της σκούπας: θα ακούσετε ένα κλικ όταν συνδεθεί. **[14]**
2. Συνδέστε τον εύκαμπτο σωλήνα στο κυρίως σώμα της σκούπας, διασφαλίζοντας ότι έχει κουμπώσει και ασφαλίσει στη σωστή θέση. Για να αποσυνδέσετε τον εύκαμπτο σωλήνα: απλά πατήστε το κουμπί του σωλήνα και το κουμπί του κλείστρου απαγκίστρωσης στο άκρο του σωλήνα και τραβήξτε. **[1]**
3. Συνδέστε τη λαβή του εύκαμπτου σωλήνα στο άκρο του σωλήνα επέκτασης άνω **[2a]**, ή των αξεσουάρ αν χρειάζεται. **[2b]**
4. Συνδέστε το κάτω άκρο σωλήνα επέκτασης στο ακροφύσιο χαλιών και δαπέδου** **[3a]** ή των αξεσουάρ αν χρειάζεται. **[3]**
5. Τα βοηθητικά εργαλεία καθαρισμού* μπορούν να αποθηκευτούν μετά τη χρήση στην κάτω πλευρά του σωλήνα επέκτασης, χρησιμοποιώντας τη θήκη αξεσουάρ που παρέχεται*.

*Μόνο ορισμένα μοντέλα **Ενδέχεται να διαφέρει ανάλογα με το μοντέλο

ΟΔΗΓΙΕΣ ΧΡΗΣΗΣ ΤΗΣ ΣΥΣΚΕΥΗΣ ΚΑΘΑΡΙΣΜΟΥ

1. Ξετυλίξτε το καλώδιο ρεύματος και συνδέστε το σε μια πρίζα. Μην τραβάτε το καλώδιο πέραν της κόκκινης σήμανσης. **[5]**
2. Ρυθμίστε το μήκος του σωλήνα επέκτασης* στο επιθυμητό ύψος μετακινώντας την πάνω κάτω τον ρυθμιστή του σωλήνα επέκτασης** μέχρι να διαμορφώσετε το πιο άνετο για τον καθαρισμό μήκος **[6]**
3. Αφού συνδέσετε το κάτω άκρο του τηλεσκοπικού σωλήνα στο ακροφύσιο χαλιών και δαπέδου** ή των αξεσουάρ αν χρειάζεται, πατήστε το πεντάλ επιλογής τύπου δαπέδου* στο ακροφύσιο για να επιλέξετε τον ιδανικό τρόπο καθαρισμού για τον τύπο δαπέδου:
Σκληρά δάπεδα – Οι βούρτσες χαμηλώνουν στο ανάλογο επίπεδο για να μην φθείρουν το δάπεδο.
Χαλί – Οι βούρτσες ανασηκώνονται για βαθύτερο καθαρισμό.

Πέλμα Δαπέδων & Χαλιών:** **[4]**

- **Καθαρισμός σκληρών δαπέδων:** Πατήστε το πεντάλ* στο ακροφύσιο στη λειτουργία σκληρών δαπέδων και ρυθμίστε το ακροφύσιο στην επιλογή ΟΛΑ ΤΑ ΔΑΠΕΔΑ. Σε αυτή τη θέση οι βούρτσες, οι τροχοί και η λεπίδα καθαρισμού κατεβαίνουν για την προστασία των σκληρών δαπέδων. **[4a]**
- **Κανονικός καθαρισμός χαλιών & μοκετών:** Πατήστε το πεντάλ* στο ακροφύσιο στη λειτουργία χαλιών και ρυθμίστε το ακροφύσιο στην επιλογή ΟΛΑ ΤΑ ΔΑΠΕΔΑ. Σε αυτή τη θέση οι βούρτσες, οι τροχοί και η λεπίδα καθαρισμού κατεβαίνουν για ευκολία κίνησης σε αυτές τις επιφάνειες. **[4b]**
- **Βαθύς καθαρισμός χαλιών:** Πατήστε το πεντάλ στο ακροφύσιο στη λειτουργία χαλιών και ρυθμίστε το ακροφύσιο στην επιλογή ΒΑΘΥΣ ΚΑΘΑΡΙΣΜΟΣ ΧΑΛΙΩΝ. Σε αυτή τη θέση οι βούρτσες, οι τροχοί και η λεπίδα καθαρισμού ανεβαίνουν για βαθύτερο καθαρισμό του χαλιού σας. **[4c]**

ΠΡΟΣΟΧΗ : Συνιστάται για να αποφύγετε πιθανότητα γδαρσίματος των ξύλινων δαπέδων το πεντάλ να μην έχει ρυθμιστεί στη λειτουργία σκληρού δαπέδου και το πέλμα στον βαθύ καθαρισμό χαλιών.

4. Ενεργοποιήστε τη σκούπα πατώντας το πεντάλ on/off στον κορμό της σκούπας. **[7]**
5. Προσαρμόστε το επίπεδο ισχύος πατώντας το κουμπί ελέγχου μεταβλητής ισχύος στην οθόνη** ή σύροντας το χειριστήριο μεταβλητής ισχύος**. **[D1** & D**]**
6. Ρυθμίστε την αναρρόφηση σύροντας τον ρυθμιστή αναρρόφησης* στο επιθυμητό επίπεδο. **[8]**
7. Πατείστε το πεντάλ on/off για να απενεργοποιήσετε τη συσκευή μετά το πέρας του καθαρισμού. Αποσυνδέστε τη συσκευή από τη πρίζα και βγάλτε ξανά το το καλώδιο τροφοδοσίας για να το τυλίξετε στη σκούπα. **[5]**

Στάθμευση και αποθήκευση – Ο σωλήνας μπορεί να αποθηκευθεί στο πίσω μέρος της σκούπας μόνιμα ή προσωρινά καθώς την χρησιμοποιείτε.

ΕΞΕΡΤΗΜΑΤΑ

Για να πετύχετε τις καλύτερες επιδόσεις και απόδοση συνιστάται να χρησιμοποιείτε τα σωστά ακροφύσια για τις βασικές εργασίες καθαρισμού. Αυτά τα πέλματα απεικονίζονται στα σχέδια με τα γράμματα **GP**, **HF** ή **CA**.

Το πέλμα τύπου **GP** μπορεί να χρησιμοποιηθεί τόσο για τον καθαρισμό χαλιών όσο και

πατωμάτων.

Το πέλμα τύπου **HF** είναι κατάλληλο για χρήση μόνο σε σκληρά δάπεδα .

Το ακροφύσιο τύπου **CA** είναι κατάλληλο για χρήση μόνο σε χαλιά

Τα υπόλοιπα ακροφύσια προορίζονται για ειδικές εργασίες καθαρισμού και πρέπει να χρησιμοποιούνται μόνο για το συγκεκριμένο σκοπό.

Το εργαλείο σχισμών*, το ακροφύσιο επίπλων* και η βούρτσα ξεσκονίσματος** είναι αποθηκευμένα στον τηλεσκοπικό σωλήνα μέσω μιας πρακτικής βάσης αξεσουάρ. Μπορούν να τοποθετηθούν στη λαβή ή στην άκρη του τηλεσκοπικού σωλήνα.

Σε ορισμένα μοντέλα η βούρτσα ξεσκονίσματος ενσωματώνεται βολικά στη λαβή του σωλήνα.

Ρύγχος καθαρισμού* – Για γωνίες και δυσπρόσιτα σημεία. [X1]

Βούρτσα ξεσκονίσματος**– Για ράφια, πλαίσια, πληκτρολόγια και άλλες ευαίσθητες περιοχές. [X2]

Εξάρτημα καθαρισμού επίπλων* – Για μαλακά έπιπλα και υφάσματα. [X3]

Πέλμα παρκέ* – Για παρκέ και άλλα ευαίσθητα δάπεδα. [AA]

Πέλμα Mini Turbo για τρίχες κατοικίδιων* - Χρησιμοποιήστε το πέλμα μίνι τούρμπο για τις σκάλες ή για τον βαθύ καθαρισμό υφασμάτων επιφανειών και άλλων σημείων που καθαρίζονται δύσκολα. Ιδιαίτερα κατάλληλο για την απομάκρυνση τριχών κατοικίδιων. [Y]

Πέλμα Mini Turbo για την απομάκρυνση αλλεργιογόνων ουσιών* – Χρησιμοποιήστε το πέλμα μίνι τούρμπο για τις σκάλες ή για τον βαθύ καθαρισμό υφασμάτων επιφανειών και άλλων σημείων που καθαρίζονται δύσκολα. Ιδιαίτερα κατάλληλο για την απομάκρυνση αλλεργιογόνων. [Z]

ΕΠΙΣΗΜΑΝΣΗ : Μη χρησιμοποιείτε τα πέλματα turbo και μίνι turbo σε χαλιά με μακριά κρόσσια, σε φλοκάτες και χαλιά με πέλος μεγαλύτερο των 15 χιλιοστών. Μην κρατάτε το ηλεκτρικό ακροφύσιο ακίνητο ενώ η βούρτσα περιστρέφεται.

ΣΥΝΤΗΡΗΣΗ ΤΗΣ ΣΚΟΥΠΑΣ

Άδειασμα του δοχείου σκόνης

Αδειάστε το δοχείο όταν η σκόνη φτάσει μέχρι την ένδειξη max.

ΕΠΙΣΗΜΑΝΣΗ : Για βέλτιστη απόδοση μην αφήνετε τη σκόνη να υπερβεί τη μέγιστη ένδειξη.

1. Απελευθερώστε το δοχείο σκόνης πατώντας το κλείστρο απαγκίστρωσης του κάδου για να ξεκουμπώσετε το δοχείο σκόνης από το κυρίως σώμα του καθαριστή και τραβήξτε προς τα επάνω για να το αφαιρέσετε. [9]
2. Αφού ο κάδος σκόνης αποσυνδεθεί από το κύριο σώμα, κρατήστε τον από την λαβή μεταφοράς και βάλτε τον πάνω από το δοχείο απορριμάτων. Με το άλλο χέρι πατήστε το κουμπί απελευθέρωσης του πτερυγίου του δοχείου για να ανοίξετε τον περιέκτη και να αδειάσετε τη σκόνη. [10]
3. Αφού το αδειάσετε, κλείστε το πτερύγιο του δοχείου και τοποθετήστε ξανά το δοχείο σκόνης στη σκούπα διασφαλίζοντας ότι ο γάντζος έχει τοποθετηθεί σωστά στο κύριο σώμα [16]. [14] Μετά ασφαλίστε το δοχείο στη θέση του πατώντας κάτω τη λαβή του δοχείου κάδου μέχρι το άγκιστρο να συνδεθεί στο κύριο σώμα της σκούπας: θα ακούσετε ένα κλικ όταν συνδεθεί.

ΕΝΗΜΕΡΩΣΗ: Βεβαιωθείτε ότι βγάλατε το καλώδιο από την πρίζα πριν αδειάσετε.

ΕΝΗΜΕΡΩΣΗ: Σιγουρευτείτε ότι το πτερύγιο του κάδου έχει καλυφθεί πριν τον βάλετε και πάλι

*Μόνο ορισμένα μοντέλα **Ενδέχεται να διαφέρει ανάλογα με το μοντέλο

στο κυρίως σώμα.

Καθαρισμός των πλενόμενων φίλτρων

Η σκούπα είναι εξοπλισμένη με ένα φίλτρο πριν το μοτέρ και ένα φίλτρο εξόδου. Για να διατηρήσετε τη βέλτιστη απόδοση καθαρισμού, πρέπει να αφαιρείτε τακτικά τα φίλτρα και να τα χτυπάτε στο πλάι του δοχείου απορριμάτων για να απομακρύνετε τη σκόνη. Τα φίλτρα πρέπει να πλένονται κάθε 5 αδειάσματα του δοχείου ή όταν το φίλτρο έχει υπερβολική σκόνη.

ΕΠΙΣΗΜΑΝΣΗ : Όλες οι σκούπες χωρίς σακούλα απαιτούν συχνό καθαρισμό του φίλτρου. Η παράλειψη καθαρισμού του φίλτρου μπορεί να παρεμποδίζει τον εξαερισμό της συσκευής με αποτέλεσμα την υπερθέρμανση και καταστροφή της. Αυτό μπορεί να καταστήσει άκυρη την εγγύησή σας.

ΕΠΙΣΗΜΑΝΣΗ : Ελέγχετε και συντηρείτε τακτικά τα φίλτρα.

ΕΠΙΣΗΜΑΝΣΗ : Πρέπει να διασφαλίζετε πάντα ότι το σύστημα των φίλτρων είναι απόλυτα στεγνό πριν από τη χρήση.

Για πρόσβαση στο φίλτρο πριν το μοτέρ:

ΕΠΙΣΗΜΑΝΣΗ : Διακόψτε τη λειτουργία της συσκευής και βγάλτε το φως από την πρίζα πριν πιάσετε τα φίλτρα.

1. Απελευθερώστε το δοχείο σκόνης πατώντας το κλείστρο απαγκίστρωσης του κάδου για να ξεκουμπώσετε το δοχείο σκόνης από το κυρίως σώμα του καθαριστή και τραβήξτε προς τα επάνω για να το αφαιρέσετε. [9]
2. Απελευθερώστε το κάλυμμα του φίλτρου πριν από τον κινητήρα πατώντας το κλείστρο αγκίστρωσης του και κυλώντας το κάλυμμα στην αντίθετη άκρη. [15]
3. Αφαιρέστε το φίλτρο από τη σκούπα και πλύνετε το στο χέρι με χλιαρό νερό. Μη χρησιμοποιείτε καυτό νερό ή απορρυπαντικό. Απομακρύνετε την περίσσεια νερού από το φίλτρο και αφήστε το να στεγνώσει εντελώς πριν το ξαναχρησιμοποιήσετε. [16,19,20]
4. Τοποθετήστε το ξανά αφού στεγνώσει εντελώς. Πατήστε στο επάνω μέρος του φίλτρου για να βεβαιωθείτε ότι μπήκε στη θέση του. [16]
5. Ασφαλίστε το κάλυμμα του φίλτρου πριν από τον κινητήρα πατώντας στο επάνω σημείο του, θα ακούσετε ένα κλικ όταν μπει στη θέση του. [15]
6. Τοποθετήστε ξανά το δοχείο σκόνης στη σκούπα εξασφαλίζοντας ότι ο γάντζος έχει τοποθετηθεί σωστά στο σώμα της σκούπας. Στη συνέχεια ασφαλίστε το δοχείο στη θέση του πατώντας κάτω τη λαβή του δοχείου περιέκτη μέχρι το άγκιστρο να συνδεθεί στο κύριο σώμα της σκούπας: θα ακούσετε ένα κλικ όταν συνδεθεί. [14]

Για πρόσβαση στο φίλτρο εξόδου που βρίσκεται στη βάση της σκούπας.

1. Ξεκλειδώστε το φίλτρο εξόδου πατώντας τα δύο κουμπιά και τραβώντας το έξω από τη σκούπα. [17]
2. Αφαιρέστε το πακέτο φίλτρων τραβώντας τη λαβή σε σχήμα δακτυλίου του φίλτρου εξόδου. [18]
3. Τινάξτε ελαφρά και πλύνετε το πακέτο φίλτρων. Μη χρησιμοποιείτε καυτό νερό ή απορρυπαντικό. Απομακρύνετε την περίσσεια νερού από το φίλτρο και αφήστε το να στεγνώσει εντελώς πριν το χρησιμοποιήσετε. [19,20]
4. Επανασυναρμολογήστε το πακέτο φίλτρων και επανατοποθετήστε το στον καθαριστή μόλις στεγνώσει εντελώς, βάζοντας το στη θέση του.
5. Ασφαλίστε το κάλυμμα του φίλτρου εξόδου πατώντας στο άκρο με τα κλιπ, θα ακούσετε ένα κλικ όταν το κάλυμμα του φίλτρου εξόδου μπει στη θέση του. [17]

ΕΠΙΣΗΜΑΝΣΗ : Μη χρησιμοποιείτε το προϊόν εάν προηγουμένως δεν έχετε τοποθετήσει σωστά το σύστημα φίλτρων.

Καθαρισμός του κάδου απορριμάτων/πολυ-κλωνική μονάδα χωρισμού

Αυτή η συσκευή καθαρισμού διαθέτει Πολυκλωνικό σύστημα , μια αποκλειστικότητα της Hoover. Εάν χρειάζεται η μονάδα διαχωρισμού μπορεί να αποσυναρμολογηθεί από το δοχείο σκόνης και να καθαριστεί.

1. Απελευθερώστε το δοχείο σκόνης πατώντας το κλείστρο απαγκίστρωσης του κάδου για να ξεκουμπώσετε το δοχείο σκόνης από το κυρίως σώμα του καθαριστή και τραβήξτε προς τα επάνω για να το αφαιρέσετε. **[9]**
2. Κρατήστε το δοχείο σκόνης με το ένα χέρι και με το άλλο χέρι περιστρέψτε τη λαβή του κάδου αριστερόστροφα για να απελευθερωθεί από το δοχείο σκόνης. **[11]**
3. Αφαιρέστε την πολυκλωνική μονάδα διαχωρισμού από το δοχείο σκόνης τραβώντας την παρεχόμενη λαβή. **[11]**
4. Εάν απαιτείται, χρησιμοποιήστε ένα πανί για να αφαιρέσετε την υπερβολική ποσότητα σκόνης από την επιφάνεια της πολυκλωνικής μονάδας διαχωρισμού. **[12]**
5. Συναρμολογήστε ξανά την πολυκλωνική μονάδα διαχωρισμού με το δοχείο σκόνης και περιστρέψτε την στη θέση της. **[13]**
6. Τοποθετήστε ξανά το δοχείο σκόνης στη σκούπα εξασφαλίζοντας ότι ο γάντζος έχει τοποθετηθεί σωστά στο σώμα της σκούπας. Μετά ασφαλίστε το δοχείο στη θέση του πατώντας κάτω τη λαβή του δοχείου κάδου μέχρι το άγκιστρο να συνδεθεί στο κύριο σώμα της σκούπας: θα ακούσετε ένα κλικ όταν συνδεθεί. **[14]**

Απομάκρυνση αντικειμένου που φράσσει το σύστημα

1. Ελέγξτε εάν το δοχείο σκόνης είναι γεμάτο. Εάν ναι, ανατρέξτε στην ενότητα «Άδειασμα του δοχείου σκόνης».
2. Εάν το δοχείο σκόνης είναι άδειο αλλά η αναρρόφηση εξακολουθεί να είναι χαμηλή:
 - A. Μήπως χρειάζονται καθαρίσματα τα φίλτρα; Εάν ναι, ανατρέξτε στην ενότητα «Καθαρισμός των πλενόμενων φίλτρων».
 - B. Ελέγξτε να υπάρχει κάποιο άλλο μπλοκάρισμα στο σύστημα. Χρησιμοποιήστε μια ράβδο ή ένα κοντάρι για να αφαιρέσετε τυχόν σκουπίδια από το σωλήνα επέκτασης ή από τον εύκαμπτο σωλήνα.
 - C. Ελέγξτε αν το φίλτρο πριν το μοτέρ είναι στη θέση του και το κάλυμμα τελείως κλειστό.
 - D. Ελέγξτε αν το δοχείο σκόνης έχει συναρμολογηθεί σωστά.
- E. Ελέγξτε εάν η πολυ-κλωνική μονάδα χωρισμού χρειάζεται καθαρισμό. Ανατρέξτε στο “Καθαρισμός της πολυ-κλωνική μονάδα χωρισμού”.

ΛΙΣΤΑ ΕΛΕΓΧΟΥ ΧΡΗΣΤΗ

Εάν αντιμετωπίσετε πρόβλημα με το προϊόν, πριν απευθυνθείτε στις υπηρεσίες τεχνικής υποστήριξης Τεχνική Υποστήριξη Hoover, κάντε τους ελέγχους που ακολουθούν.

- Υπάρχει ρεύμα στην πρίζα που έχει συνδεθεί η ηλεκτρική σκούπα; Ελέγξτε το με κάποια άλλη ηλεκτρική συσκευή.

*Μόνο ορισμένα μοντέλα **Ενδέχεται να διαφέρει ανάλογα με το μοντέλο

- Το δοχείο σκόνης είναι υπερπλήρες; Εάν ναι, ανατρέξτε στην ενότητα «Άδειασμα του δοχείου σκόνης».
- Είναι φραγμένο το φίλτρο; Ανατρέξτε στο «Καθαρισμός των πλενόμενων φίλτρων».
- Ελέγξτε αν το φίλτρο πριν το μοτέρ είναι στη θέση του και το κάλυμμα τελείως κλειστό.
- Ελέγξτε αν το δοχείο σκόνης έχει συναρμολογηθεί σωστά.
- Ελέγξτε εάν η πολυ-κλωνική μονάδα χωρισμού χρειάζεται καθαρισμό. Ανατρέξτε στο “Καθαρισμός της πολυ-κλωνική μονάδα χωρισμού”.
- Είναι φραγμένο το πέλμα ή ο εύκαμπτος σωλήνας; Ανατρέξτε στο κεφάλαιο «Απομάκρυνση σκουπιδιού από το σύστημα».
- Μήπως υπερθερμάνθηκε η σκούπα; Εάν ναι, η αυτόματη επαναφορά θα διαρκέσει περίπου 30 λεπτά.

ΣΗΜΑΝΤΙΚΕΣ ΠΛΗΡΟΦΟΡΙΕΣ

Ανταλλακτικά και αναλώσιμα Hoover

Όταν παραστεί η ανάγκη χρησιμοποιείτε αποκλειστικά γνήσια ανταλλακτικά Hoover . Τα ανταλλακτικά Hoover διατίθενται από τον τοπικό αντιπρόσωπο Hoover ή απευθείας από τη Hoover. Κατά την παραγγελία εξαρτημάτων να αναφέρετε πάντα τον αριθμό μοντέλου.

Τεχνική Υποστήριξη Hoover

Αν χρειαστείτε τεχνική εξυπηρέτηση, ανταλλακτικά και αναλώσιμα, απευθυνθείτε οποιαδήποτε στιγμή στο πλησιέστερο κέντρο τεχνικής υποστήριξης HOOVER .

Ποιότητα

Τα εργοστάσια Hoover έχουν ελεγχθεί από ανεξάρτητους φορείς ποιοτικού ελέγχου. Τα προϊόντα μας κατασκευάζονται μέσω ενός συστήματος ποιότητας το οποίο πληροί τις προδιαγραφές του προτύπου ISO 9001.

Η εγγύησή σας

Οι όροι ισχύος της εγγύησης της συσκευής καθορίζονται από τον αντιπρόσωπο της χώρας στην οποία έχει πραγματοποιηθεί η πώληση. Περισσότερες πληροφορίες σχετικά με τους όρους εγγύησης μπορείτε να ζητήσετε από τον αντιπρόσωπο που αγοράσατε τη συσκευή. Η προσκόμιση του τιμολογίου ή της απόδειξης αγοράς είναι βασική προϋπόθεση για την ισχύ της εγγύησης .

Ο κατασκευαστής διατηρεί το δικαίωμα να επιφέρει αλλαγές χωρίς προγενέστερη ενημέρωση.

ИНСТРУКЦИИ ПО БЕЗОПАСНОМУ ИСПОЛЬЗОВАНИЮ

Данный прибор предназначен только для домашнего использования в соответствии с описанием, приведенным в настоящем Руководстве пользователя. Прежде чем приступить к эксплуатации данного бытового электроприбора, убедитесь в том, что вы понимаете настоящее руководство.

Не оставляйте прибор включенным в розетку. После использования или перед очисткой или обслуживанием всегда вынимайте вилку из розетки.

Дети старше восьми лет, а также лица со сниженным физическим, сенсорным или умственным развитием или отсутствием опыта или знаний об устройстве могут использовать устройство под присмотром или если они должным образом проинструктированы о безопасном использовании устройства и понимают риски, которые может повлечь собой его использование. С устройством не должны играть дети. Не следует допускать детей к очистке и обслуживанию прибора без присмотра взрослых.

Если провод питания поврежден, немедленно отключите прибор. Во избежание угрозы безопасности замену провода питания должен проводить только мастер авторизованной сервисной службы HOOVER.

Не приближайте вращающиеся щетки к рукам, ногам, болтающейся одежде и волосам.

Используйте только те насадки, расходные материалы или запасные части, которые рекомендует или поставляет HOOVER.

Статическое электричество: Некоторые типы ковровых покрытий способны накапливать небольшой заряд статического электричества. Разряд статического электричества не представляет опасности для здоровья.

Не применяйте прибор вне помещений, на влажных поверхностях или для сбора жидкостей.

Не используйте прибор для сбора осколков стекла и других острых предметов, спичек, горячего пепла, окурков или аналогичных объектов.

Не распыляйте или не собирайте горючие жидкости, чистящие средства, аэрозоли или прочие пары.

Не перевозите свой прибор через провод питания и не тяните за провод, вынимая вилку из розетки.

В случае неисправности не следует продолжать пользоваться прибором.

Не открывайте откидную крышку бака и не нажимайте кнопку открытия крышки, пока пылесос работает.

Сервисная служба HOOVER: Для гарантии безопасной и надежной работы данного прибора мы рекомендуем приглашать авторизованных инженеров сервисной службы HOOVER для выполнения технического обслуживания и ремонта.

Не стойте на проводе и не наматывайте его на руку или ногу в процессе использования прибора.

Не пользуйтесь прибором для очистки животных или людей.

Не размещайте прибор над собой во время уборки лестниц.

Не используйте для сбора песка, цемента или других строительных материалов.

Окружающая среда:

Символ на данном приборе указывает на то, что его нельзя утилизировать вместе с бытовыми отходами. Его необходимо сдавать в соответствующий пункт приема для дальнейшей переработки электрических и электронных частей. Утилизация должна проводиться в соответствии с местными природоохранными правилами по утилизации отходов. За более подробной информацией по обращению с данным прибором, его утилизации и переработке обратитесь в местные органы власти, в службу утилизации отходов или в магазин, где вы приобрели данный прибор.

 Данный прибор отвечает требованиям Европейских Директив 2014/35/EU, 2014/30/EU и 2011/65/EU.

CANDY HOOVER GROUP S.r.l. Via Privata Eden Fumagalli, 20861 Brugherio (MB) Italy

ПОЗНАКОМЬТЕСЬ С КОНСТРУКЦИЕЙ ВАШЕГО ПЫЛЕСОСА

- | | |
|--|---|
| A. Откидная крышка контейнера для сбора пыли | P. Выпускной фильтр |
| B. Контейнер для сбора пыли | Q. Крышка выпускного фильтра |
| C. Корпус | R. Защелка крышки фильтра двигателя |
| D. Ползунок регулировки мощности** | S. Посадочные места |
| D1. Светодиодный дисплей с сенсорным управлением** | T. Защелка контейнера |
| E. Кнопка Вкл./Выкл. | U. Насадка для чистки ковров и пола (GP)** |
| F. Крышка промываемого фильтра | U1. Насадка для твердых покрытий (HF)** |
| G. Ручка контейнера | U2. Насадка для ковров (CA)** |
| H. Кнопка открытия крышки контейнера | V. Ползунок насадки для ковров и твердого покрытия* |
| I. Кнопка-защелка шланга | W. Педаль выбора поверхности* |
| J. Шланг | X. Насадка для жесткого пола* |
| K. Рукоятка шланга** | X1. Щелевая насадка* |
| L. Регулятор всасывания* | X2. Щетка для удаления пыли** |
| M. Телескопическая выдвижная труба** | X3. Мебельная насадка* |
| Ma. Защелка телескопической трубы* | Y. Мини турбо насадка для удаления шерсти животных* |
| Mb. Регулятор телескопической трубы** | Z. Мини турбо насадка для удаления аллергенов* |
| N. Защелка насадки для ковров и твердого покрытия* | AA. Насадка для паркета* |
| O. Фильтр защиты двигателя | |

СБОРКА ПЫЛЕСОСА

Извлеките составные части пылесоса из упаковки.

1. Установите контейнер в пылесос, при этом нужно следить, чтобы крючок замка был правильно размещен в главном корпусе. Затем защелкните контейнер, придавив рукоятку вниз до защелпления с замком в главном корпусе. При правильной фиксации вы услышите щелчок. [14]
2. Присоедините шланг к корпусу пылесоса, следя за тем, чтобы он вошёл в гнездо и встал в правильном положении. Чтобы отсоединить шланг, просто нажмите кнопку защелки на конце и потяните. [1]
3. На верхнем конце раздвижной трубы [2a] установите рукоятку шланга или другие принадлежности по необходимости. [2b]
4. Соедините нижний край выдвижной трубы с насадкой для чистки ковров или твердых напольных покрытий** [3a] или закрепите аксессуары при необходимости. [3]
5. После использования* принадлежности для уборки можно хранить на нижней стороне раздвижной трубы на специальном держателе*.

*Только у конкретных моделей **Могут различаться в зависимости от модели

ЭКСПЛУАТАЦИЯ ПЫЛЕСОСА

1. Вытяните шнур питания на нужную длину и включите вилку шнура в электрическую розетку. Запрещается вытягивать шнур далее красной отметки! [5]
2. Отрегулируйте выдвижную трубу** до нужной высоты, подняв вверх регулятор**, и поднимите или опустите ее до удобного положения при уборке. [6]
3. Подсоединив нижний конец трубы к насадке для ковров и пола** или другой насадке, нажмите педаль выбора* типа напольного покрытия на насадке, чтобы установить наиболее приемлемый режим уборки:

Твердое напольное покрытие – Для защиты напольного покрытия щетки опущены
Ковровое покрытие – Для более глубокой очистки щетки подняты.

Насадка для пола и ковров:** [4]

- **Уборка твердых напольных покрытий:** Переведите педаль на насадке в режим уборки твердых напольных покрытий и установите ползунок на насадке в положение ВСЕ ТИПЫ ПОЛОВ. В этом положении щетки, колесики и скребок опускаются для защиты твердого напольного покрытия. [4a]
- **Стандартная уборка ковров и ковровых покрытий:** Переведите педаль на насадке в режим уборки ковров и установите ползунок на насадке в положение ВСЕ ТИПЫ ПОЛОВ. В таком положении щетки и скребок подняты, а колесики опущены, чтобы облегчить движение по поверхности данного типа. [4b]
- **Глубокая чистка ковров:** Переведите педаль на насадке в режим уборки ковров и установите ползунок на насадке в положение ГЛУБОКАЯ ЧИСТКА ПОЛОВ. В этом положении щетки, колесики и скребок подняты для более глубокой очистки ковра. [4c]

ВНИМАНИЕ: Чтобы не поцарапать деревянные полы, не используйте для уборки насадку с педалью, установленной не в положении для твердых полов, и с ползунком в положении для глубокой чистки ковров.

4. Включите пылесос, нажав кнопку Вкл./Выкл. на корпусе пылесоса. [7]
5. Отрегулируйте уровень мощности с помощью специальной кнопки** или ползунка**. [D1** & D**]
6. Отрегулируйте мощность всасывания, передвинув регулятор мощности всасывания на нужный уровень. [8]
7. По окончании работы выключите пылесос, нажав кнопку Вкл./Выкл. Выньте из розетки и потяните провод еще раз, чтобы он намотался обратно на катушку в пылесосе. [5]

Временное и длительное хранение пылесоса – Во время остановки трубу можно вставлять в специальный проем в задней части пылесоса.

АКСЕССУАРЫ:

Для достижения лучшей производительности и эффективности рекомендуется правильно использовать насадки для основных операций уборки. Эти насадки обозначены на схеме буквами GP, HF или CA.

Насадку типа GP можно использовать для очистки как ковров, так и твердых напольных покрытий.

Насадка типа **HF** подходит только для твердых напольных покрытий.

Насадка типа **CA** подходит только для ковров.

Прочие насадки являются аксессуарами для особых видов уборки и рекомендуются для использования только в определенных случаях.

Щелевая насадка*, мебельная насадка* и щетка для удаления пыли* хранятся на телескопической трубе в удобном держателе. Их можно крепить к рукоятке или к концу телескопической трубы.

На некоторых моделях щетка для удаления пыли удобно встроена в рукоятку шланга.

Щелевая насадка* – Предназначена для очистки углов и труднодоступных мест. [X1]

Щетка для удаления пыли** – Предназначена для чистки книжных полок, рамок картин, компьютерных клавиатур и прочих деликатных поверхностей. [X2]

Мебельная насадка* – Предназначена для очистки мягкой мебели и тканей. [X3]

Насадка для паркета* – Для паркетных полов и других напольных покрытий, требующих осторожного обращения. [AA]

Мини турбо насадка для удаления шерсти животных* - Мини турбо щетка предназначена для чистки лестниц или глубокой очистки тканевых поверхностей и других труднодоступных для чистки мест. Особенно подходит для удаления шерсти животных. [Y]

Мини турбо насадка для удаления аллергенов* – Мини турбо щетка предназначена для чистки лестниц или глубокой очистки тканевых поверхностей и других труднодоступных для чистки мест. Особенно подходит для удаления аллергенов. [Z]

ВНИМАНИЕ! Запрещается использование минитурбонасадки на коврах с длинной бахромой, на шкурах животных и на коврах с ворсом длиннее 15 мм. Во время вращения щетки не следует держать насадку без действия.

ТЕХНИЧЕСКОЕ ОБСЛУЖИВАНИЕ ПЫЛЕСОСА

Очистка пылесборника

Когда пыль в контейнере накопится до максимального уровня, указываемого индикатором, контейнер следует опорожнить.

ВНИМАНИЕ! В целях сохранения оптимальной работоспособности пылесоса запрещается допускать скопления пыли в пылесборнике выше максимально допустимого уровня.

1. Откройте контейнер для сбора пыли, нажав на кнопку-защелку, чтобы вынуть контейнер из главного корпуса пылесоса, и потяните вверх. [9]
2. Сняв, контейнер для пыли с главного корпуса, удерживайте его за ручку и разместите над мусорным ведром. Другой рукой нажмите на откидной клапан, чтобы открыть контейнер и вытряхнуть пыль. [10]
3. Опорожнив контейнер, закройте откидную крышку и вставьте контейнер в пылесос, правильно разместив крючок в главном корпусе. [14] Затем защелкните контейнер, придавив рукоятку вниз до зацепления с замком в главном корпусе. При правильной фиксации вы услышите щелчок.

*Только у конкретных моделей **Могут различаться в зависимости от модели

ПРИМЕЧАНИЕ: Перед опорожнением обязательно вынимайте вилку из розетки.

ПРИМЕЧАНИЕ: Перед установкой контейнера в главный корпус убедитесь, что откидная крышка бака закрыта.

Очистка моющихся фильтров

Снимите решетку выпускного канала, расположенную в задней части устройства для уборки. Для поддержания оптимальной эффективности уборки регулярно снимайте фильтры и простукивайте по стенке контейнера, чтобы удалить пыль. Фильтры следует промывать после 5 опорожнений пылесборника, а также в случае избыточного накопления пыли.

ВНИМАНИЕ! Фильтры всех безмешочных вариантов пылесосов нуждаются в регулярной очистке. Если фильтры не чистятся, это может привести к блокировке воздушного потока, перегреву и поломке пылесоса. Это может привести к аннулированию вашей гарантии.

ВНИМАНИЕ! Регулярно проверяйте фильтры и производите их чистку.

ВНИМАНИЕ! Убедитесь в том, что фильтр перед использованием просушен.

Для доступа к фильтру электродвигателя:

ВНИМАНИЕ! Перед снятием фильтра отключите пылесос и выньте вилку из розетки.

1. Откройте контейнер для сбора пыли, нажав на кнопку-защелку, чтобы вынуть контейнер из главного корпуса пылесоса, и потяните вверх. [9]
2. Откройте крышку фильтра двигателя, нажав на защелку и откатив крышку фильтра к противоположному краю. [15]
3. Снимите фильтр с главного корпуса и промойте вручную теплой водой. Запрещается промывка горячей водой или моющими средствами. Отожмите фильтр и оставьте его для просушки перед повторным использованием. [16,19,20]
4. Вставьте его обратно в пылесос, когда он полностью просохнет. Нажмите на верхнюю часть фильтра, чтобы вернуть его на место. [16]
5. Зафиксируйте промываемый фильтр, прижав его в верхней точке. При посадке фильтра на место вы услышите характерный щелчок. [15]
6. Снова установите контейнер для пыли на пылесос, правильно разместив крючок. Затем защелкните контейнер, придавив рукоятку вниз до зацепления с замком в главном корпусе. При правильной фиксации вы услышите щелчок. [14]

Доступ к выпускному фильтру, расположенному в основании пылесоса

1. Откройте крышку выпускного фильтра, нажав на два выступа и потянув наружу из корпуса. [17]
2. Снимите фильтрующий блок, потянув за кольцо на выпускном фильтре. [18]
3. Аккуратно простучите и промойте фильтр. Запрещается промывка горячей водой или моющими средствами. Удалите излишки воды с фильтра и дайте ему полностью высохнуть перед использованием. [19,20]
4. После того, как фильтр полностью просохнет, соберите его и снова установите в главный корпус.
5. Зафиксируйте вытяжной фильтр, прижав кромку с клипсами. При посадке дверцы

фильтра на место вы услышите характерный щелчок. [17]

ВНИМАНИЕ! Использование пылесоса без установленного в него фильтра запрещено!

Очистка пылесборника / мульти-циклонной системы фильтрации

В этом пылесосе используется уникальная система мультициклонной фильтрации Hoover. При необходимости данное отделение можно снять и промыть:

1. Откройте контейнер для сбора пыли, нажав на кнопку-защелку, чтобы вынуть контейнер из главного корпуса пылесоса, и потяните вверх. [9]
2. Одной рукой придерживайте пылесборник, другой рукой вращайте рукоятку пылесборника против часовой стрелки, чтобы вынуть пылесборник. [11]
3. Извлеките многоциклонный сепаратор из контейнера для сбора пыли, потянув на себя соответствующую защёлку. [11]
4. В случае необходимости используйте тряпочку, чтобы удалить пыль с поверхности многоциклонного сепаратора. [12]
5. Установите блок мульти-циклонного сепаратора назад в контейнер для пыли и вкрутите на место. [13]
6. Снова установите контейнер для пыли на пылесос, правильно разместив крючок. Затем защелкните контейнер, придавив рукоятку вниз до зацепления с замком в главном корпусе. При правильной фиксации вы услышите щелчок. [14]

Устранение засоров в системе

1. Проверьте уровень наполнения пылесборника. Если так, см. раздел «Очистка пылесборника».
2. Если контейнер для сбора пыли пуст, но давление всасывания все еще мало:
 - A. Требуется ли прочистить фильтры? Если да, см. раздел «Очистка моющихся фильтров».
 - B. Проверьте, не засорена ли система. При помощи стержня или палки прочистите телескопическую трубу или гибкий шланг.
 - C. Проверьте, установлен ли промываемый фильтр, и полностью ли закрыта крышка фильтра.
 - D. Проверьте, установлен ли контейнер для сбора пыли.
 - E. Проверьте, не нужно ли очистить мульти-циклонный блок. См. раздел «Очистка мульти-циклонического сепаратора».

ПАМЯТКА ПОЛЬЗОВАТЕЛЯ

Если у Вас возникли затруднения в ходе эксплуатации пылесоса, попробуйте установить причины мелких неполадок перед обращением в местный сервисный центр продукции Hoover.

- Подается ли электричество к пылесосу? Проверьте наличие электричества с помощью любого электрического прибора.

***Только у конкретных моделей **Могут различаться в зависимости от модели**

- Не переполнен ли контейнер для сбора пыли? См. раздел «Очистка пылесборника».
- Не засорился ли фильтр? См. раздел «Очистка моющихся фильтров».
- Проверьте, установлен ли промываемый фильтр, и полностью ли закрыта крышка фильтра.
- Проверьте, установлен ли контейнер для сбора пыли.
- Проверьте, не нужно ли очистить мульти-циклонный блок. См. раздел «Очистка мульти-циклонического сепаратора».
- Не засорились ли шланг или насадка? См. раздел «Устранение засоров в системе».
- Не перегрелся ли пылесос? Если это так, примерно через 30 минут он снова станет работоспособным.

ВАЖНАЯ ИНФОРМАЦИЯ

Запасные части и расходные материалы HOOVER

При замене частей используйте только оригинальные запасные части и расходные материалы компании Hoover. Их можно приобрести у вашего местного дилера компании Hoover или непосредственно в компании Hoover. При оформлении заказа на запасные части обязательно указывайте номер модели пылесоса.

Сервисное обслуживание компании Hoover

Если вам необходима помощь, запасные части или расходные материалы, обращайтесь в местный сервисный центр Hoover.

Требования к качеству продукции

Заводы компании Hoover прошли независимую оценку на предмет соблюдения требований к качеству выпускаемой продукции. Наша продукция изготавливается с применением системы качества, удовлетворяющей требованиям стандарта ISO 9001.

Ваша гарантия

Условия гарантии для данного бытового электрического прибора определяются нашим представительством в той стране, в которой этот электроприбор был куплен. Более подробную информацию об этих условиях вы можете получить от нашего дилера. При предъявлении претензий по условиям данных гарантийных обязательств необходимо предъявить чек или квитанцию на проданный товар.

Изменения могут быть внесены без предварительного уведомления.

INSTRUKCJE BEZPIECZNEGO UŻYTKOWANIA

Urządzenie to jest przeznaczone wyłącznie do użytku domowego w sposób opisany w niniejszej instrukcji użytkownika. Prosimy o dokładne zapoznanie się z instrukcją przed rozpoczęciem używania odkurzacza.

Nie pozostawiać urządzenia podłączonego do gniazdka zasilającego. Należy zawsze wyłączać urządzenie i wyjmować wtyczkę przewodu zasilającego z gniazdka po zakończeniu użytkowania, a także przed przystąpieniem do czyszczenia lub wykonywania jakichkolwiek czynności konserwacyjnych.

Urządzenie mogą obsługiwać dzieci w wieku co najmniej 8 lat, osoby o ograniczonych zdolnościach fizycznych, sensorycznych lub mentalnych, a także osoby nieposiadające odpowiedniego doświadczenia oraz wiedzy, jedynie pod warunkiem że odbywać się będzie to pod nadzorem lub po przeszkoleniu na temat bezpiecznego użycia urządzenia oraz związanych z nim zagrożeń. Dzieci nie mogą bawić się urządzeniem. Urządzenia nie powinny czyścić ani konserwować dzieci bez nadzoru.

Jeśli przewód zasilający uległ uszkodzeniu, należy natychmiast zaprzestać korzystania z urządzenia. Ze względów bezpieczeństwa przewód zasilający powinien być wymieniany wyłącznie przez serwisanta autoryzowanego punktu serwisowego HOOVER.

Nie zbliżać rąk, stóp, luźnej odzieży ani włosów do obracających się szczotek.

Należy korzystać wyłącznie z końcówek, materiałów eksploatacyjnych oraz części zamiennych zalecanych lub dostarczonych przez firmę HOOVER.

Ładunki elektrostatyczne: Odkurzanie niektórych dywanów może powodować niewielkie naelektryzowanie się urządzenia. Tego rodzaju ładunki elektrostatyczne nie stanowią zagrożenia dla zdrowia.

Nie używać urządzenia na zewnątrz domu, do odkurzania mokrych powierzchni ani do zbierania wody.

Nie wolno wciągać potłuczonego szkła, ostrych przedmiotów, zapalek, gorącego popiołu, niedopałków papierosów ani innych podobnych przedmiotów.

Nie spryskiwać łatwopalnymi cieczami, środkami czyszczącymi w aerozolu ani parą.

Nie stąpać po przewodzie zasilającym podczas korzystania z urządzenia i nie wyjmować wtyczki, ciągnąc za przewód zasilający.

Nie kontynuować eksploatacji uszkodzonego urządzenia.

Nie otwierać pokrywy zbiornika i nie naciskać przycisku zwalniającego pokrywę pojemnika podczas pracy odkurzacza.

Serwis firmy HOOVER: Aby zapewnić bezpieczne i sprawne działanie tego urządzenia, zalecamy zlecenie prac serwisowych lub napraw wyłącznie serwisantom autoryzowanego punktu serwisowego firmy HOOVER.

Nie stawać na przewodzie zasilającym i nie owijać go sobie wokół rąk lub nóg podczas korzystania z urządzenia.

Nie używać urządzenia do odkurzania ludzi lub zwierząt.

Nie ustawiać urządzenia powyżej swojego poziomu podczas odkurzania schodów.

Nie wciągać piasku, pyłu powstałego podczas remontów i budowy ani żadnych innych materiałów budowlanych.

Ochrona środowiska

Symbol umieszczony na urządzeniu oznacza, że nie jest ono klasyfikowane jako odpad z gospodarstwa domowego. Urządzenie należy zdać w odpowiednim punkcie utylizacji w celu recyklingu komponentów elektrycznych i elektronicznych. Urządzenie należy złomować zgodnie z lokalnymi przepisami w sprawie utylizacji odpadów. Dodatkowe informacje na temat sposobu utylizacji, złomowania i recyklingu urządzenia można uzyskać w lokalnym urzędzie miejskim, w komunalnym zakładzie utylizacji odpadów lub w sklepie, w którym produkt został zakupiony.

 Urządzenie spełnia wymogi europejskich norm 2014/35/WE, 2014/30/WE oraz 2011/65/WE.

CANDY HOOVER GROUP S.r.l. Via Privata Eden Fumagalli, 20861 Brugherio (MB) Italy

ELEMENTY ODKURZACZA

- | | |
|---|---|
| A. Kłapa pojemnika na kurz | P. Filtr wylotowy |
| B. Pojemnik na kurz | Q. Pokrywa filtru wywiewnego |
| C. Obudowa główna odkurzacza | R. Zatrask pokrywy filtra przed silnikiem |
| D. Suwak regulacji mocy**
D1. Wyświetlacz LED z dotykowymi elementami sterowania** | S. Otwory spoczynkowe |
| E. Pedał wł./wył. | T. Zatrask zwalniania pojemnika |
| F. Pokrywa filtra przed silnikiem | U. Szczotka dywanowo-podłogowa (GP)**
U1. Ssawka do twardych podłóg (HF)**
U2. Ssawka do dywanów (CA)** |
| G. Uchwyt zbiornika wody | V. Szczotka do dywanów i podłóg z suwakiem do ustawiania pozycji ssawki* |
| H. Przycisk zwolnienia pokrywy pojemnika | W. Przełącznik typu podłogi* |
| I. Przycisk zatrasku końcówki węża | X. Schowek na akcesoria*
X1. Ssawka szczelinowa*
X2. Szczotka do kurzu**
X3. Szczotka do mebli* |
| J. Wąż | Y. Turboszczotka mini do usuwania sierści zwierząt* |
| K. Uchwyt na wąż** | Z. Turboszczotka mini do usuwania alergenów* |
| L. Regulator siły ssania* | AA. Szczotka do parkietów* |
| M. Teleskopowa rura przedłużająca**
Ma Rura teleskopowa na zatrask*
Mb. Regulacja rury teleskopowej** | |
| N. Szczotka do dywanów i podłóg z zatraskiem do ustawiania pozycji ssawki* | |
| O. Filtr przed silnikiem | |

MONTAŻ ODKURZACZA

Wymij wszystkie elementy z opakowania.

- Zamontować z powrotem zespół pojemnika w odkurzaczu. Sprawdzić, czy hak jest prawidłowo umieszczony w korpusie. Następnie zablokować pojemnik na miejscu poprzez dociśnięcie uchwytu kosza pojemnika w taki sposób, aby uchwyt połączył się z korpusem odkurzacza i rozległ się dźwięk zatrzaśnięcia. Oznacza on, że uchwyt prawidłowo połączył się z korpusem. [14]
- Podłącz wąż do obudowy głównej odkurzacza, upewniając się, że został zatrzaśnięty i zablokowany na swoim miejscu. Aby zwolnić wąż: naciśnij przycisk zatrasku końcówki węża na końcówce węża i pociągnij. [1]
- Podłącz uchwyt węża do górnej końcówki rury przedłużającej [2a] lub zamocuj ewentualne akcesoria. [2b]
- Podłącz dolną końcówkę rury przedłużającej do ssawki dywanowej lub podłogowej** [3a] bądź do ewentualnych akcesoriów. [3]
- Akcesoria* do czyszczenia można po użyciu przechowywać w dolnej części rury przedłużającej. Do tego celu należy wykorzystać uchwyt na akcesoria*.

*Tylko w niektórych modelach **W zależności od modelu.

KORZYSTANIE Z ODKURZACZA

- Wyciągnij przewód zasilający i podłącz go do zasilania. Nie należy wyciągać przewodu poza czerwony znacznik. [5]
- Ustaw rurę przedłużającą** na żądaną wysokość, przesuając w tym celu jej regulację** w górę i podnosząc lub opuszczając uchwyt do najwygodniejszego położenia. [6]
- Połącz dolny koniec teleskopowej rury z ssawką do dywanów i podłogi ** lub w razie potrzeby z odpowiednim akcesorium, a następnie naciśnij stopą przełącznik * typu podłogi znajdujący się na ssawce, aby wybrać tryb czyszczenia najbardziej odpowiedni dla danego rodzaju podłogi:

Twarda podłoga – Szczotki są obniżone, aby chronić podłogę.

Dywan – Szczotki są podniesione, aby umożliwić głębsze czyszczenie.

Szczotka uniwersalna**: [4]

- **Czyszczenie twardych podłóg**: Naciśnij stopą przełącznik znajdujący się na ssawce i ustaw go w pozycji TWARDA PODŁOGA, a następnie ustaw suwak na ssawce w pozycji WSZYSTKIE RODZAJE PODŁÓG. W tej pozycji szczotki, kółka i pióra wycieraczki są obniżone, aby ochronić twardą podłogę. [4a]
- **Standardowe czyszczenie dywanów i chodników**: Naciśnij stopą przełącznik znajdujący się na ssawce i ustaw go w pozycji DYWANY, a następnie ustaw suwak na ssawce w pozycji WSZYSTKIE RODZAJE PODŁÓG. W tej pozycji szczotki i pióra wycieraczki są podniesione, a kółka obniżone, aby ułatwić przesuwanie szczotki po powierzchni dywanu. [4b]
- **Głębokie czyszczenie dywanów**: Naciśnij stopą przełącznik znajdujący się na ssawce i ustaw go w pozycji DYWANY, a następnie ustaw suwak na ssawce w pozycji GŁĘBOKIE CZYSZCZENIE DYWANÓW. W tej pozycji szczotki, kółka i pióra wycieraczki są podniesione, aby umożliwić dogłębne wyczyszczenie dywanu. [4c]

Ostrzeżenie: Aby uniknąć ryzyka zadrapania drewnianej podłogi, zaleca się, aby nie pozostawiać przełącznika w pozycji TWARDA PODŁOGA, a suwaka w pozycji GŁĘBOKIE CZYSZCZENIE DYWANÓW.

- Włącz odkurzacza, naciskając pedał Wł./Wył. znajdujący się na obudowie głównej odkurzacza. [7]
- Ustaw odpowiedni poziom mocy, naciskając przyciski sterowania na ekranie ** lub przesuując suwak regulacji mocy**. [D1** & D**]
- Ustaw siłę ssania przesuując regulator* ssania na odpowiedni poziom. [8]
- Po zakończeniu pracy wyłącz odkurzacza za pomocą pedału Wł./Wył. Odłącz i pociągnij delikatnie przewód zasilający, by zwinąć go z powrotem do odkurzacza. [5]

Przerwa w pracy i przechowywanie – Rura odkurzacza może być zaparkowana z tyłu urządzenia.

DODATKOWE AKCESORIA

Aby uzyskać optymalne wyniki oraz wydajność yczną, zaleca się stosowanie prawidłowych końcówek podczas głównych czynności czyszczenia. Ssawki są wskazane na schematach i oznaczone literami GP, HF lub CA.

Ssawką typu GP można odkurzać zarówno dywany, jak i twarde podłogi.

Ssawka typu **HF** jest odpowiednia tylko do odkurzania twardych podłóg.

Ssawka typu **CA** jest odpowiednia tylko do odkurzania dywanów.

Pozostałe ssawki to akcesoria do specjalistycznych zadań czyszczących. Zaleca się używać ich jedynie okazjonalnie.

Końcówka do szczelin*, końcówka do mebli* oraz szczotka do kurzu** są przechowywane w teleskopowej rurze w praktycznym schowku na akcesoria. Można je założyć na uchwyt lub na końcówkę rury teleskopowej.

W niektórych modelach szczotka do kurzu jest dla wygody użytkownika zintegrowana z uchwytem rury.

Ssawka szczelinowa* – Do odkurzania kątów i innych trudno dostępnych miejsc. **[X1]**

Szczotka do kurzu** – Do pótek z książkami, ram obrazów, klawiatur i innych delikatnych miejsc. **[X2]**

Szczotka do mebli* – Do miękkich mebli i tkanin. **[X3]**

Szczotka do parkietów* – Do parkietów i innych delikatnych powierzchni podłogowych. **[AA]**

Turboszczotka mini do usuwania sierści zwierząt* - Turboszczotka mini służy do odkurzania schodów lub głębokiego odkurzania powierzchni pokrytych tkaninami i innych trudnych do czyszczenia powierzchni. Nadaje się w szczególności do usuwania sierści zwierząt. **[Y]**

Turboszczotka mini do usuwania alergenów* – Turboszczotka mini służy do odkurzania schodów lub głębokiego odkurzania powierzchni pokrytych tkaninami i innych trudnych do czyszczenia powierzchni. Nadaje się w szczególności do usuwania alergenów. **[Z]**

WAŻNE: Nie należy korzystać z turboszczotek mini do odkurzania dywaników z długimi frędzlami, skór zwierzęcych i puszystych dywanów o włosie dłuższym niż 15 mm. Nie trzymaj końcówek nieruchomo, gdy szczotka się obraca.

KONSERWACJA ODKURZACZA

Opróżnianie pojemnika na kurz

Gdy poziom kurzu osiągnie maksymalny poziom na wskaźniku zapelnienia pojemnika, należy opróżnić pojemnik na kurz.

WAŻNE: Aby uzyskać optymalną wydajność, nie wolno pozwolić, aby poziom kurzu przekroczył maksymalny poziom.

1. Nacisnąć zatrzask zwalniający pojemnik na kurz, aby odblokować pojemnik, pociągnąć go do góry i wyjąć z obudowy odkurzacza. **[9]**
2. Kiedy pojemnik na kurz zostanie zwolniony z korpusu głównego, należy chwycić go jedną ręką za uchwyt i ustawić nad koszem na śmieci. Drugą ręką nacisnąć przycisk zwalniania kłapy kosza, aby otworzyć pojemnik i opróżnić go z kurzu. **[10]**
3. Po opróżnieniu zamknąć kłapę kosza i zamontować z powrotem pojemnik na kurz w odkurzaczu. Sprawdzić, czy hak jest prawidłowo umieszczony w korpusie. **[14]** Następnie zablokować pojemnik na miejscu poprzez dociśnięcie uchwyty kosza

*Tylko w niektórych modelach **W zależności od modelu.

pojemnika w taki sposób, aby uchwyt połączyć się z korpusem odkurzacza i rozległ się dźwięk zatrzaśnięcia. Oznacza on, że uchwyt prawidłowo połączył się z korpusem.

UWAGA: Przed przystąpieniem do opróżniania należy sprawdzić, czy wtyczka przewodu zasilającego została wyjęta z gniazdka elektrycznego.

UWAGA: Przed ponownym zamontowaniem pokrywy pojemnika na kurz w obudowie sprawdzić, czy jest ona zamknięta.

Czyszczenie filtrów zmywalnych

Odkurzacze jest wyposażony w filtr przed silnikiem oraz w filtr wylotowy. Aby utrzymać optymalną wydajność odkurzania, należy regularnie wyjmować filtry i oczyszczać je z nadmiaru kurzu, opukując o krawędź pojemnika. Filtry należy myć co 5 wypróżnień pojemnika lub gdy przekroczony zostanie poziom kurzu dla filtra.

WAŻNE: Wszystkie odkurzacze bezworkowe wymagają regularnego czyszczenia filtrów. Niedostateczne czyszczenie filtrów może doprowadzić do zapchania, przegrzania i uszkodzenia odkurzacza. Może to spowodować wygaśnięcie gwarancji.

WAŻNE: Należy regularnie sprawdzać i konserwować filtry.

WAŻNE: Przed założeniem zestawu filtra należy zawsze upewnić się, że całkowicie wyschł.

Aby uzyskać dostęp do filtra przed silnikiem:

WAŻNE: Przed uzyskaniem dostępu do filtrów należy wyłączyć odkurzacze i wyjąć wtyczkę przewodu zasilającego z gniazdka elektrycznego.

1. Nacisnąć zatrzask zwalniający pojemnik na kurz, aby odblokować pojemnik, pociągnąć go do góry i wyjąć z obudowy odkurzacza. **[9]**
2. Nacisnąć zatrzask pokrywy filtra przed silnikiem i przesunąć ją w przeciwną stronę, aby ją odblokować. **[15]**
3. Wyjąć filtr z odkurzacza i przemyć go ręcznie w ciepłej wodzie. Nie stosować gorącej wody ani detergentów. Wycisnąć nadmiar wody z filtra i pozostawić do całkowitego wyschnięcia przed ponownym założeniem. **[16,19,20]**
4. Zamontować z powrotem w odkurzaczu po całkowitym wyschnięciu. Nacisnąć na filtr od góry, aby upewnić się, czy jest prawidłowo włożony na swoje miejsce. **[16]**
5. Nacisnąć pokrywę filtra przed silnikiem od góry, aby ją zablokować. Prawidłowo włożona pokrywa filtra przed silnikiem zatrzaśnie się na swoim miejscu. **[15]**
6. Zamontować pojemnik na kurz z powrotem w odkurzaczu. Sprawdzić, czy hak jest prawidłowo umieszczony w korpusie. Następnie zablokować pojemnik na miejscu poprzez dociśnięcie uchwyty kosza pojemnika w taki sposób, aby uchwyt połączył się z korpusem odkurzacza i rozległ się dźwięk zatrzaśnięcia. Oznacza on, że uchwyt prawidłowo połączył się z korpusem. **[14]**

Aby uzyskać dostęp do filtra wylotowego znajdującego się w podstawie odkurzacza.

1. Odblokować pokrywę filtra wylotowego poprzez naciśnięcie dwóch przycisków, a następnie pociągnąć filtry, aby je wyjść z korpusu odkurzacza. **[17]**
2. Wyjąć pakiet filtrów poprzez pociągnięcie uchwyty w kształcie pierścienia na filtry wylotowym. **[18]**

- Ostrożnie opukać i umyć zestaw filtrów. Nie stosować gorącej wody ani detergentów. Usunąć nadmiar wody z filtra i pozostawić do całkowitego wyschnięcia przed ponownym założeniem. [19,20]
- Złożyć z powrotem całkowicie osuszony pakiet filtrów i zamontować w odkurzaczu. Docisnąć, aby prawidłowo wszedł do obsady.
- Nacisnąć krawędź pokrywy filtra wylotowego z tej strony, z której znajdują się zaciski, w taki sposób, aby pokrywa filtra wylotowego zatrzasnęła się na swoim miejscu. [17]

WAŻNE: Nie należy używać urządzenia bez założonego zestawu filtra.

Czyszczenie pojemnika na kurz / odpylacza multicyklonowego

W odkurzaczu zastosowany system wielocyklonowej separacji opracowany przez firmę Hoover. W razie potrzeby separator można wyjąć z pojemnika na kurz i wyczyścić.

- Nacisnąć zatrask zwalniający pojemnik na kurz, aby odblokować pojemnik, pociągnąć go do góry i wyjąć z obudowy odkurzacza. [9]
- Przytrzymaj pojemnik jedną ręką, a drugą obróć uchwyt pojemnika w lewo, aby zwolnij blokadę pojemnika. [11]
- Wyjmij wielocyklonowy separator z pojemnika na kurz pociągając za uchwyt. [11]
- W razie potrzeby za pomocą ściereczki usuń nadmiar kurzu z powierzchni wielocyklonowego separatora. [12]
- Złóż z powrotem separator wielocyklonowy w pojemniku na kurz i obróć w taki sposób, aby znalazł się w prawidłowej pozycji. [13]
- Po opróżnieniu zamknąć klapę kosza i zamontować z powrotem pojemnik na kurz w odkurzaczu. Sprawdzić, czy hak jest prawidłowo umieszczony w korpusie. Następnie zablokować pojemnik na miejscu poprzez dociśnięcie uchwyty kosza pojemnika w taki sposób, aby uchwyt połączył się z korpusem odkurzacza i rozległ się dźwięk zatrzaśnięcia. Oznacza on, że uchwyt prawidłowo połączył się z korpusem. [14]

Usuwanie niedrożności z układu

- Sprawdź, czy pojemnik na kurz jest pełny. Jeśli tak, zobacz rozdział „Opróżnianie pojemnika na kurz”.
- Jeśli pojemnik na kurz jest pusty, ale siła ssania jest nadal niedostateczna:
 - Czy trzeba wyczyścić filtry? Jeśli tak, zobacz rozdział „Czyszczenie filtrów zmywalnych”.
 - Sprawdź, czy w systemie nie powstała niedrożność. Za pomocą patyka lub pręta przetkaj rurę przedłużającą lub przewód giętki.
 - Sprawdzić, czy filtr przed silnikiem jest zamontowany, a pokrywa jest prawidłowo zamknięta.
 - Sprawdzić, czy pojemnik na kurz jest prawidłowo zamontowany.
 - Sprawdzić, czy zespół segregatora multicyklonowego nie wymaga czyszczenia. Patrz rozdział pt. “Czyszczenie separatora multicyklonowego”

kontrolnej użytkownika przed skontaktowaniem się z lokalnym serwisem firmy Hoover.

- Czy gniazdko, do którego podłączono odkurzacz, jest pod napięciem? Sprawdź gniazdko elektryczne, podłączając do niego inne urządzenie elektryczne.
- Czy pojemnik na kurz jest przepelniony? Patrz rozdział pt. „Opróżnianie pojemnika na kurz”.
- Czy filtr jest niedrożny? Patrz rozdział pt. „Czyszczenie filtrów zmywalnych”.
- Sprawdzić, czy filtr przed silnikiem jest zamontowany, a pokrywa jest prawidłowo zamknięta.
- Sprawdzić, czy pojemnik na kurz jest prawidłowo zamontowany.
- Sprawdzić, czy zespół segregatora multicyklonowego nie wymaga czyszczenia. Patrz rozdział pt. “Czyszczenie separatora multicyklonowego”
- Czy wąż lub szczotki są zatkane? Zobacz rozdział „Usuwanie niedrożności z układu”.
- Czy nie nastąpiło przegrzanie odkurzacza? W przypadku przegrzania odkurzacz automatycznie ponownie uruchomi się po około 30 minutach.

WAŻNE INFORMACJE

Części zapasowe i materiały eksploatacyjne marki Hoover

Należy zawsze wymieniać części na oryginalne części zapasowe firmy Hoover. Można je nabyć

w lokalnym serwisie firmy Hoover lub bezpośrednio w firmie Hoover. Przy zamawianiu części zawsze należy podać numer danego modelu.

Serwis firmy Hoover

Jeśli potrzebujesz wsparcia serwisowego, części zamiennych lub materiałów eksploatacyjnych, prosimy o kontakt z regionalnym serwisem Hoover.

Jakość

Fabryki firmy Hoover zostały poddane niezależnej kontroli pod kątem jakości. Nasze produkty zostały wytworzone z wykorzystaniem systemu kontroli jakości spełniającego wymogi normy ISO 9001.

Gwarancja

Warunki gwarancji na niniejsze urządzenie są określone przez naszego przedstawiciela w kraju, w którym urządzenie jest sprzedawane. Szczegółowe informacje na temat warunków gwarancji można uzyskać w punkcie, w którym urządzenie zostało nabyte. Przy zgłaszaniu wszelkich roszczeń w ramach gwarancji należy przedstawić dowód sprzedaży lub pokwitowanie.

Zastrzegamy sobie możliwość wprowadzania zmian bez wcześniejszego powiadomienia.

LISTA KONTROLNA UŻYTKOWNIKA

W razie wystąpienia problemu z urządzeniem należy skorzystać z poniższej prostej listy

*Tylko w niektórych modelach **W zależności od modelu.

NÁVOD K BEZPEČNÉMU POUŽITÍ

Tento vysavač by měl být používán pouze pro úklid domácnosti a v souladu s touto uživatelskou příručkou. Než začnete spotřebič používat, ujistěte se, že rozumíte tomuto návodu.

Nenechávejte zařízení zapnuté v zásuvce. Před čištěním nebo jakoukoli údržbou zařízení vždy vypněte a síťovou šňůru vytáhněte ze zásuvky.

Tento přístroj smí používat děti od 8 let výše a osoby se sníženými fyzickými, smyslovými nebo mentálními schopnostmi nebo s nedostatkem zkušeností a znalostí, pokud jsou pod dohledem nebo jim byly dány pokyny týkající se bezpečného používání tohoto přístroje a byly seznámeny s možnými riziky jeho používání. S přístrojem si nesmí hrát děti. Čištění a údržbu nesmí provádět děti bez dohledu.

Jestliže je poškozena síťová šňůra, okamžitě přestaňte zařízení používat. abyste se vyhnuli ohrožení bezpečnosti, napájecí kabel musí být vyměněn autorizovaným technikem společnosti HOOVER.

Udržujte dostatečnou vzdálenost rukou, nohou, volného oděvu a vlasů z dosahu otočných kartáčů.

Používejte výhradně příslušenství, spotřební materiál a náhradní díly doporučené nebo dodávané firmou HOOVER.

Statická elektřina: Při čištění některých koberců vzniká malé množství statické elektřiny. Výboje statické elektřiny neohrožují zdraví.

Nepoužívejte Vaše zařízení venku, na mokré povrchy nebo na mokrá vysávání.

Nevysávejte sklo ani jiné ostré předměty, zápalky, žhavý popel, cigaretové nedopalky a podobné předměty.

Nestříkejte nebo nevysávejte hořlavé kapaliny, čisticí

tekutiny, aerosoly nebo jejich výpary.

Během použití zařízení nepřejíždějte přes síťovou šňůru a nevytahujte síťový kabel ze zásuvky taháním za šňůru.

Nepoužívejte zařízení, pokud Vám připadá vadné.

Neotvírejte klapku nádrže ani nestiskněte tlačítko pro uvolnění klapky nádrže, když je čistič v provozu.

Servis HOOVER: Pro zajištění vždy bezpečné a efektivní práce s přístrojem doporučujeme, aby jakékoliv servisní práce nebo opravy prováděl pouze autorizovaný servisní pracovník společnosti Hoover.

Během použití zařízení nestůjte na síťové šňůře ani si ji neovíjejte kolem paží či nohou.

Nepoužívejte zařízení pro čištění zvířat a osob.

Při úklidu schodů nestavte zařízení na vyšší schod, než se nacházíte vy.

Nevysávejte písek, prach ze stavby ani jiný stavební materiál.

Životní prostředí

Symbol na tomto zařízení označuje, že tento výrobek nesmí být likvidován jako domovní odpad. Zařízení musí být předáno do příslušného sběrného místa pro likvidaci elektrických a elektronických zařízení. Likvidace musí proběhnout v souladu s místními ekologickými předpisy pro likvidaci odpadu. Pro další podrobné informace o zacházení, regeneraci a likvidaci tohoto zařízení prosím kontaktujte Váš místní úřad, společnost pro sběr odpadu nebo obchod, kde jste jej zakoupili.

 Tento spotřebič je v souladu s evropskými směrnici 2014/35/EU, 2014/30/EU a 2011/65/EU.

CANDY HOOVER GROUP S.r.l. Via Privata Eden Fumagalli, 20861 Brugherio (MB) Italy

SEZNÁMENÍ S VYSAVAČEM

- | | |
|---|---|
| A. Záklopka zásobníku na prach | P. Výstupní filtr |
| B. Zásobník na prach | Q. Kryt výstupního filtru |
| C. Hlavní čistič | R. Západka krytu vstupního filtru |
| D. Kontrolní posuvník výkonu**
D1. Displej LED s dotykovým ovládním** | S. Parkovací štěrbin |
| E. Pedál zapnutí/vypnutí | T. Uvolňovací západka nádrže |
| F. Kryt předmotorového filtru | U. Hubice na koberce a podlahy (GP)**
U1. Hubice na tvrdé podlahy (HF)**
U2. Hubice na koberce (CA)** |
| G. Rukojeť nádrže | V. Hubice na koberce a podlahy* |
| H. Tlačítko pro uvolnění klapky nádrže | W. Volič typu podlahy* |
| I. Tlačítko k uvolnění západky na konci hadice | X. Držák na příslušenství*
X1. Štěrbinový nástavec*
X2. Prachový kartáč**
X3. Hubice na čištění nábytku* |
| J. Hadice | Y. Mini turbo hubice pro odstranění zvířecí srsti* |
| K. Madlo hadice** | Z. Mini turbo hubice pro odstranění alergenů* |
| L. Regulátor sání* | AA. Parketová hubice* |
| M. Teleskopická prodlužovací trubice**
Ma Západka teleskopické trubice*
Mb. Nastavení teleskopické trubky** | |
| N. Západka pro hubici na koberce a podlahu* | |
| O. Vstupní filtr | |

SESTAVENÍ VYSAVAČE

Vybalte všechny díly vysavače.

- Vložte zásobník na prach do vysavače a zajistěte, aby byl hák v hlavním těle správně umístěn. Pak zajistěte zásobník na místě, zatlačte madlo zásobníku dolů, dokud nezapadne do těla vysavače: po dosednutí uslyšíte cvaknutí. [14]
- Připojte hadici k vysavači a přesvědčte se, že je spolehlivě zajištěna v provozní poloze. Chcete-li uvolnit hadici: stačí stisknout uvolňovací tlačítko na konci hadice a vytáhnout. [1]
- Připojte madlo hadice k horní teleskopické trubici [2a], případně k příslušenství. [2b]
- Připojte spodní konec trubice k hubici na koberce a podlahu** [3a], případně k příslušenství. [3]
- Poté, co příslušenství* použijete, můžete jej uložit do spodní části teleskopické trubice pomocí přiloženého držáku příslušenství*.

*Pouze u některých modelů **Může se lišit podle modelu

JAK POUŽÍVAT VYSAVAČ

- Vytáhněte síťovou šňůru a zapojte ji do zásuvky. Netahejte šňůru za červenou značku. [5]
- Nastavte teleskopickou trubici** do požadované výšky přesunutím seřizovacího tlačítka teleskopické trubice a trubici posuňte nahoru nebo dolů do polohy nejpohodlnější pro čištění. [6]
- Po připojení spodního konce teleskopické trubice k hubici pro koberec a podlahu** nebo příslušenství dle potřeby sešlápněte pedál přepínače typu podlahy* na hubici a zvolte nevhodnější režim čištění podlahy:

Tvrdá podlaha – Štětiny jsou vysunuté, aby nedošlo k poškrábání podlahy.

Koberec – Štětiny jsou zasunuté, aby bylo zajištěno účinné čištění.

Hubice na koberce a podlahy:** [4]

- **Čištění tvrdých podlah:** Pomocí pedálu na hubici přepněte na režim tvrdé podlahy a upravte posuvník na hubici na VŠECHNY PODLAHY. V této poloze jsou štětiny, kolečka i stírací lišta vysunuty, aby nedošlo k poškrábání tvrdé podlahy. [4a]
- **Čištění běžných koberců:** Pomocí pedálu na hubici přepněte na režim koberce a upravte posuvník na hubici na VŠECHNY PODLAHY. V této poloze jsou štětiny a stírací lišta zasunuty a kolečka jsou vysunuta, aby byl zajištěn bezproblémový pohyb po podlaze. [4b]
- **Hlubkové čištění koberců:** Pomocí pedálu na hubici přepněte na režim koberce a upravte posuvník na hubici na HLOUBKOVÉ ČIŠTĚNÍ KOBERCŮ. V této poloze jsou štětiny, stírací lišta i kolečka zasunuty, aby bylo zajištěno hlubkové čištění vašeho koberce. [4c]

VAROVÁNÍ: Abyste nepoškrábali dřevěné podlahy, nedoporučujeme kombinaci pedálu v poloze pro tvrdé podlahy a posuvník v poloze pro hlubkové čištění.

- Zapněte čistič stlačením pedálu Zap/Vyp na hlavní části čističe. [7]
- Nastavte úroveň výkonu stisknutím tlačítka regulace výkonu na displeji** nebo pomocí posuvníku regulace výkonu**. [D1** & D**]
- Velikost podtlaku lze upravovat posunutím regulátoru* sání do požadované polohy. [8]
- Po ukončení čištění vypněte čistič stlačením pedálu Zap/Vyp. Odpojte a vytáhněte napájecí kabel znovu k navinutí přívodního kabelu zpět do vysavače. [5]

Uložení a skladování – Trubicí lze uložit na zadní straně čističe pro dlouhodobé skladování nebo dočasné umístění během používání.

PŘÍSLUŠENSTVÍ

Chcete-li získat co nejlepší výkon a účinnost je doporučeno, aby byly použity správné trysky pro hlavní čisticí operace. Tyto nástavce jsou uvedeny v diagramech symboly **GP**, **HF** nebo **CA**.

Nástavec typu **GP** lze použít jak pro čištění koberce tak na tvrdé podlahy.

Nástavec typu **HF** je vhodný pouze pro použití na tvrdé podlahy.

Nástavec typu **CA** je vhodný pouze pro použití na koberce.

Další nástavce jsou příslušenství pro specializovaná čištění a jsou doporučeny pouze pro příležitostná použití.

Štěrbínový nástavec*, hubice na nábytek*, kartáč na prach** jsou uloženy na teleskopické trubici pomocí praktického držáku. Lze je upevnit na držadlo nebo na konec teleskopické trubice.

U některých modelů je prachový kartáč pohodlně zabudován do rukojeti hadice.

Štěrbínový nástavec* – Na rohy a obtížně přístupná místa. [X1]

Prachový kartáč** – Pro šetrné čištění knihoven, rámců, klávesnic apod. [X2]

Hubice na čištění nábytku* – Pro šetrné čištění nábytku a tkanin. [X3]

Parketová hubice* – Pro parketové podlahy a jiné citlivé podlahy. [AA]

Mini turbo hubice pro odstranění zvířecí srsti* - Mini turbo hubici používejte pro úklid schodišť nebo pro hloubkové čištění textilních povrchů a jiných obtížně přístupných ploch. Vhodné zejména pro odstraňování chlupů zvířat. [Y]

Mini turbo hubice pro odstranění alergenů* – Mini turbo hubici používejte pro úklid schodišť nebo pro hloubkové čištění textilních povrchů a jiných obtížně přístupných ploch. Vhodné zejména pro odstraňování alergenů. [Z]

DŮLEŽITÉ UPOZORNĚNÍ: Nepoužívejte miniturbohubici na čištění koberců s dlouhými trásněmi, pelíšků domácích zvířat a koberců s vlasem delším než 15 mm. Pokud se kartáče otáčejí, hubice nesmí zůstat na jednom místě.

ÚDRŽBA VYSAVAČE

Vyprázdnění zásobníku na prach

Pokud hladina prachu v nádobě dosáhne maxima, vyprázdněte zásobník na prach.

DŮLEŽITÉ UPOZORNĚNÍ: Pokud chcete dosáhnout optimální funkce vysavače, množství prachu nesmí přesáhnout úroveň označenou značkou Max.

1. Stisknutím uvolňovací západky uvolněte zásobník na prach, abyste ho odpojili od hlavního těla vysavače a vytáhnete jej nahoru. [9]
2. Po odejmutí zásobníku na prach z těla čističe jej uchopte za držadlo a umístěte nad odpadkový koš nebo popelnici. Druhou rukou stiskněte tlačítko uvolnění klapky k otevření zásobníku a vysypte prach. [10]
3. Po vyprázdnění zavřete klapku a znovu vložte zásobník na prach na čistič, zajistěte, aby byl hák v hlavním těle správně umístěn. [14] Poté zajistěte zásobník na své místo tak, že zatlačíte madlo zásobníku dolů, až zapadne do hlavního těla vysavače: po dosednutí uslyšíte cvaknutí.

POZNÁMKA: Ujistěte se že před vyprázdněním byl napájecí kabel odpojen.

POZNÁMKA: Ujistěte se, že klapka nádrže byla zavřena před tím, než ji namontujete k hlavní části.

Čištění omyvatelného filtru

*Pouze u některých modelů **Může se lišit podle modelu

Vysavač je vybaven filtrem před motorem a výstupním filtrem. K zajištění optimálního výkonu čištění filtry pravidelně vyndejte a vyklepejte prach o okraj popelnice. Filtry by měly být čištěny po pěti vyprázdněních zásobníku nebo v případě usazení přílišného množství prachu.

DŮLEŽITÉ UPOZORNĚNÍ: Všechny beszáčkové vysavače vyžadují pravidelné čištění filtrů. Pokud filtry nebudete řádně čistit, může se zablokovat průchod vzduchu, což může vést k přehřátí a následně poruše vysavače. Může to vést ke ztrátě záruky.

DŮLEŽITÉ UPOZORNĚNÍ: Filtry je třeba pravidelně kontrolovat a čistit.

DŮLEŽITÉ UPOZORNĚNÍ: Před instalací do vysavače musí být filtry dokonale suché.

Přístup k filtru před motorem:

DŮLEŽITÉ UPOZORNĚNÍ: Před přístupem k filtrům vypněte a odpojte napájecí kabel.

1. Stisknutím uvolňovací západky uvolněte zásobník na prach, abyste ho odpojili od hlavního těla vysavače a vytáhnete jej nahoru. [9]
2. Uvolněte kryt předmotorového filtru stisknutím západky krytu předmotorového filtru a přesuňte kryt předmotorového filtru na protější hranu. [15]
3. Vyjměte filtr z hlavního čističe a ručně jej omyjte teplou vodou. Nepoužívejte horkou vodu nebo mycí prostředky. Odstraňte přebytečnou vodu z filtru a nechte ho před použitím dokonale vyschnout. [16,19,20]
4. Po vysušení vložte filtr zpět do vysavače. Zatlačte na horní část filtru, aby bylo zajištěno, že zapadnul zpět na své místo. [16]
5. Zablokujte kryt předmotorového filtru zatlačením na horní bod, uslyšíte cvaknutí, jakmile kryt předmotorového filtru zapadne na své místo. [15]
6. Namontujte zásobník na prach do vysavače tak, abyste zajistili správné umístění háčku do těla vysavače. Pak zajistěte zásobník na místě, zatlačte madlo zásobníku dolů, dokud nezapadne do těla vysavače: po dosednutí uslyšíte cvaknutí. [14]

Pro přístup k výstupnímu filtru umístěnému na spodní straně čističe.

1. Odjistěte kryt výstupního filtru stisknutím dvou tlačítek a vytažením směrem ven z hlavního čističe. [17]
2. Vyjměte filtr tak, že jej vytáhnete za očko výstupního filtru. [18]
3. Opatrně poklepejte na filtrační vložku a promyjte ji. Nepoužívejte horkou vodu nebo mycí prostředky. Odstraňte přebytečnou vodu z filtru a před použitím nechte úplně vyschnout. [19,20]
4. Když filtrační vložka zcela vyschne, znovu ji sestavte a vložte ji zpět do čističe, který vložte zpět na místo.
5. Zajistěte kryt výstupního filtru zatlačením na okraj se sponami, uslyšíte cvaknutí a kryt zacvakne na místo. [17]

DŮLEŽITÉ UPOZORNĚNÍ: Nepoužívejte vysavač bez instalovaného filtru.

Čištění zásobníku na prach / multi-cyklonické separační jednotky

Tento čisticí systém používá multi-cyklonický separační systém, který je jedinečný pro firmu Hoover. V případě potřeby lze vyjmout odstředivou jednotku z kazety, abyste ji

mohli vyčistit.

1. Stisknutím uvolňovací západky uvolněte zásobník na prach, abyste ho odpojili od hlavního těla vysavače a vytáhněte jej nahoru. [9]
2. Držte zásobník na prach jednou rukou a druhou rukou otáčejte držadlem zásobníku proti směru hodinových ručiček, abyste jej uvolnili z nádoby na prach. [11]
3. Vyjměte multi-cyklónovou separační jednotku ze zásobníku na prach zatáhnutím za páčku. [11]
4. V případě potřeby použijte hadřík pro odstranění přebytečného prachu z povrchu multi-cyklonické jednotky. [12]
5. Znovu sestavte multi-cyklónovou separační jednotku do nádoby na prach a soustavu filtrů umístěte zpět na své místo. [13]
6. Namontujte zásobník na prach do vysavače tak, abyste zajistili správné umístění háčku do těla vysavače. Pak zajistěte zásobník na místě, zatlačte madlo zásobníku dolů, dokud nezapadne do těla vysavače: po dosednutí uslyšíte cvaknutí. [14]

Odstranění překážky ze sacího systému

1. Zkontrolujte, zda není zásobník na prach plný. Pokud ano, viz část „Vyprázdnění nádoby na prach“.
2. Zásobník na prach je prázdný, avšak podtlak je stále nedostatečný.
 - A. Je třeba vyčistit filtry? Pokud ano, viz část „Čištění omyvatelného filtru“.
 - B. Zkontrolujte, zda sací systém není ucpaný na jiném místě. k odstranění jakékoli překážky z teleskopické trubice nebo hadice použijte vhodnou tyč apod.
 - C. Zkontrolujte, zda předmotorový filtr je připevněn a kryt filtru je zcela uzavřen.
 - D. Zkontrolujte, zda je nádoba na prach správně nasazená.
 - E. Zkontrolujte, jestli je zapotřebí vyčistit multi-cyklonickou jednotku. Viz část „Čištění multi-cyklonické jednotky“.

KONTROLNÍ SEZNAM UŽIVATELE

Pokud máte jakýkoli problém s výrobkem, proveďte kontrolu podle tohoto seznamu, než se obrátíte na servisní středisko Hoover.

- Funguje správně elektrická zásuvka, k níž je připojen vysavač? Zkontrolujte ji pomocí jiného spotřebiče.
- Není zásobník na prach přeplněný? Viz část „Vyprázdnění nádoby na prach“.
- Není ucpaný filtr? Viz „Čištění omyvatelného filtru“.
- Zkontrolujte, zda je vstupní filtr připevněn a kryt filtru je zcela uzavřen.
- Zkontrolujte, zda je nádoba na prach správně nasazená.
- Zkontrolujte, jestli je zapotřebí vyčistit multi-cyklonickou jednotku. Viz část „Čištění multi-cyklonické jednotky“.
- Není ucpaná hadice nebo hubice? Viz „Odstranění překážky ze systému.“
- Není vysavač přehřátý? Pokud ano, vyčkejte cca 30 minut, než se vysavač vrátí do

*Pouze u některých modelů **Může se lišit podle modelu

funkčního stavu

DŮLEŽITÉ INFORMACE

Náhradní díly a spotřební materiály Hoover

Vždy používejte originální náhradní díly společnosti Hoover. Získáte je u místního prodejce výrobků Hoover nebo u servisních partnerů. V objednávce dílů laskavě vždy uvádějte číslo modelu.

Servis společnosti Hoover

Pokaždé, kdy si budete muset vyžádat servis, náhradní díly nebo spotřební materiál, se obraťte na místní autorizované servisní středisko společnosti Hoover.

Kvalita

Kvalita výroby ve výrobních závodech společnosti Hoover byla posouzena nezávislou organizací. Naše výrobky jsou vyráběny podle systému jakosti, který splňuje požadavky ISO 9001.

Záruka

Záruční podmínky pro tento spotřebič stanovuje náš zástupce v zemi, v níž je spotřebič prodáván. Přesné znění podmínek vám poskytne prodejce, u něhož jste si zařízení zakoupili. Při reklamaci podle těchto záručních podmínek je nutno předložit doklad o koupi nebo převzetí.

Právo změny bez předchozího upozornění vyhrazeno.

NAVODILA ZA VARNO UPORABO

Sesalnik lahko uporabljate le za čiščenje stanovanjskih prostorov, kot je opisano v tem priročniku. Prosimo, da se pred uporabo sesalnika temeljito seznanite s temi navodili.

Sesalnika ne puščajte priključenega na električno omrežje. Po vsaki uporabi ali pred kakršnimi koli vzdrževalnimi deli in čiščenjem naprave sesalnik vedno izklopite in izvlecite vtičač iz električne vtičnice.

Ta aparat lahko uporabljajo otroci, starejši od 8 let, ter osebe z zmanjšanimi telesnimi, zaznavnimi in mentalnimi sposobnostmi ali osebe s pomanjkljivimi izkušnjami in znanjem, če so pod nadzorom ali so bile ustrezno podučene o varni uporabi aparata ter se zavedajo nevarnosti, ki so povezane z njegovo uporabo. Otroci se ne smejo igrati z aparatom. Otroci ne smejo čistiti ali vzdrževati aparata brez nadzora.

Če je napajalni kabel poškodovan, nemudoma prenehajte z uporabo sesalnika. Da bi se izognili nevarnosti, mora napajalni kabel zamenjati pooblaščen Hooverjev serviser.

Imejte roke, noge, ohlapna oblačila in lasje proč od vrtljivih krtač.

Uporabljajte le priključke, potrošni material ali nadomestne dele, ki jih priporoča ali dobavi podjetje Hoover.

Statična elektrika: Določene vrste preprog lahko ustvarijo manjšo količino statične elektrike. Kakršen koli statični električni naboj ne ogroža zdravja.

Sesalnika ne smete uporabljati na prostem, na kakršni koli mokri površini ali za sesanje tekočin.

Z napravo nikoli ne sesajte razbitega stekla ali drugih ostrih predmetov, vžigalic, vročega pepela, cigaretnih ogorkov in podobnih predmetov.

Ne smete pršiti ali sesati vnetljivih tekočin, čistil, osvežilcev

zraka ali njihovih hlapov

Ne smete zapeljati prek napajalnega kabla med uporabo sesalnika ali izvleči vtičača tako, da bi vlekli za kabel.

Ne smete nadaljevati z uporabo sesalnika, če opazite nepravilnosti v delovanju.

Ne odpirajte pokrova posode in ne pritiskajte gumba za odpiranje pokrova, ko je sesalnik vključen.

Servis HOOVER: Za zagotovitev nenehnega varnega in učinkovitega delovanja naprave priporočamo, da servisiranje ali popravila izvaja le pooblaščen Hooverjev serviser.

Med uporabo sesalnika ne smete stati na kablu ali si ga ovijati okoli rok ali nog.

Ne smete uporabljati sesalnika za čiščenje živali ali ljudi.

Sesalnika ne smete postavljati nad seboj, ko sesate stopnice.

Z napravo nikoli ne sesajte peska, gradbenega prahu ali drugih gradbenih materialov.

Okolje

Simbol na izdelku pomeni, da izdelka ne smete odstraniti kot gospodinjski odpadki. Oddati ga morate na zbirnem mestu za recikliranje električne in elektronske opreme. Odstranitev morate izvesti v skladu s krajevnimi okoljskimi predpisi glede odstranjevanja odpadkov. Za podrobnejše informacije o ravnanju z izdelkom, obnovi in recikliranju izdelka se obrnite na krajevni urad, komunalno podjetje za odvoz gospodinjskih odpadkov ali trgovino, kjer ste izdelek kupili.

 Ta naprava je v skladu z evropskimi direktivami 2014/35/EU, 2014/30/EU in 2011/65/EU.

CANDY HOOVER GROUP S.r.l. Via Privata Eden Fumagalli, 20861 Brugherio (MB) Italy

SEZNANJANJE S SESALNIKOM

- | | |
|---|---|
| A. Odprtina posode za prah | P. Izhodni filter |
| B. Posoda za prah | Q. Pokrov izpušnega filtra |
| C. Glavni sesalnik | R. Zapah pokrova predmotornega filtra |
| D. Pomični gumb za nastavitev moči sesanja**
D1. LED prikazovalnik z zaslonom na dotik** | S. Parkiranje in shranjevanje |
| E. Stopalka za vklop/izklop | T. Zapah pokrova posode |
| F. Pokrov predmotornega filtra | U. Krtača za preproge in tla (GP)**
U1. Krtača za trda tla (HF)**
U2. Nastavek za preproge (CA)** |
| G. Ročaj posode | V. Drsnik krtače za preprogontla* |
| H. Gumb za odpiranje pokrova posode | W. Gumb za prilagajanje vrsti tal* |
| I. Gumb zapaha zadnjega dela cevi | X. Držalo za dodatke*
X1. Nastavek za čiščenje rež*
X2. Krtača za prah**
X3. Nastavek za pohišstvo,* |
| J. Cev | Y. Mini turbo nastavek za čiščenje dlak domačih živali* |
| K. Ročaj cevi** | Z. Mini turbo nastavek za alergene delce* |
| L. Krmilnik moči sesanja* | AA. Krtača za čiščenje parketa* |
| M. Teleskopska raztegljiva cev**
Ma. Zatič teleskopske cevi*
Mb. Regulator teleskopske cevi** | |
| N. Zatič krtače za preproge in tla* | |
| O. Filter pred motorjem | |

SESTAVLJANJE SESALNIKA

Iz embalaže odstranite vse sestavne dele.

1. Posodo za prah namestite na sesalnik in pri tem pazite, da je zatič pravilno nameščen na glavnem ogrodju. Zatem posodo namestite v njeno lego, to pa storite tako, da ročaj posode potiskate navzdol, vse dokler se zatič ne poveže z glavnim ogrodjem sesalnika: ko se to zgodi, boste zaslišali klik. [14]
2. Gumijasto cev priključite na sesalnik in poskrbite, da se zaskoči na svoje mesto. Ko želite sprostiti cev, pritisnite gumb za cev in zapah, ki se nahaja na skrajnem koncu cevi, ter nato povlecite. [1]
3. Ročaj cevi pritrdite na skrajno točko zgornje raztegljive cevi [2a] ali po potrebi pritrdite drugi pripomoček. [2b]
4. Raztegljivo cev pritrdite na krtačo za sesanje tepiha ali trdnih talnih površin** [3a] ali po potrebi pritrdite drugi pripomoček. [3]
5. Pripomočke za čiščenje* lahko po njihovi uporabi shranite na spodnjo stran raztegljive cevi, pri tem pa uporabite priloženo držalo za pripomočke*.

*Le pri določenih modelih **Lahko se razlikuje pri različnih modelih

UPORABA SESALNIKA

1. Izvlecite napajalni kabel in ga potisnite vtikač v električno vtičnico. Kabla ne vlecite naprej od rdeče oznake. [5]
2. Raztegljivo cev namestite na zeleno višino**, in sicer tako, da pomaknete nastavek** navzgor in cev zvišate ali znižate do najudobnejše višine. [6]
3. Ko skrajno točko teleskopske cevi po potrebi povežete s krtačo za preproge in tla** ali drugim pripomočkom, na krtači pritisnite stopalko* za izbiro vrste talne površine in izberite ustrezen način za čiščenje določene talne površine:
Trde talne površine – krtače so spuščene, da ščitijo tla.
Preproga – Krtače so dvignjene zaradi globljega sesanja.

Šoba za preproge in tla**: [4]

- **Čiščenje trdnih talnih površin:** Pritisnite stopalko, ki se nahaja na krtači, in tako izberite način za čiščenje trdnih talnih površin, ter drsnik na krtači pomaknite v način ALL FLOORS. V tem primeru so ščetke, kolesa in brisalci spuščeni ter tako trde talne površine ščitijo pred poškodbami. [4a]
- **Čiščenje preprog in predpražnikov:** Pritisnite stopalko na krtači in izberite način za čiščenje preprog ter drsnik na krtači namestite v lego za čiščenje vseh talnih površin (ALL FLOORS). V tem primeru so ščetke in metlice dvignjene, medtem ko so kolesa spuščena, vse to pa omogoča popolno pomikanje po takšni vrsti površine. [4b]
- **Globinsko čiščenje preprog:** Stopalko, ki se nahaja na krtači, namestite v lego za preproge, in drsnik na krtači pomaknite v lego GLOBINSKO ČIŠČENJE PREPROGE (DEEP CARPET CLEANING). V tem primeru so ščetke, kolesa in metlice dvignjeni, to pa omogoča globlje čiščenje vaše preproge. [4c]

OPOZORILO: Svetujemo, da se izogibate pomikanju po lesenih površinah, ko stopalka ni nameščena v lego za trde površine in je drsnik nameščen v lego za globinsko čiščenje preprog.

4. Sesalnik vklopite s pritiskom na stopalko za vklop/izklop na osrednjem delu sesalnika. [7]
5. Jakost sesalnika izberite s pritiskom na tipko** za uravnavanje spremenljive jakosti ali s pritiskom na drsnik** za nadziranje spremenljive jakosti. [D1** & D**]
6. Pomaknite krmilnik moči* sesanja v zeleni položaj. [8]
7. Po opravljenem delu izklopite s pritiskom na stopalko za vklop/izklop. Izklopite in spet izvlecite kabel ter napajalni kabel spet shranite v notranjost sesalnika. [5]

Parkiranje in shranjevanje – Cev lahko za daljše obdobje ali tudi samo začasno med uporabo sesalnika shranite na zadnji strani samega sesalnika.

DODATNI PRIKLJUČKI

Da bi dobili najboljše delovanje in učinkovitost, je priporočljivo uporabljati pravilne nastavke za glavne čistilne funkcije. Nastavki so označeni v diagramih s črkami GP, HF

ali **CA**.

GP tip nastavka lahko uporabljate za čiščenje preprog in trdih tal.

HF tip nastavka je primeren le za trda tla.

CA tip nastavka je primeren le za preproge.

Drugi nastavki so pripomočki namenjeni za posebno čiščenje in priporočamo le občasno uporabo.

Ozki nastavek*, krtača za pohišstvo* in krtača za brisanje prahu** so shranjeni na teleskopski cevi, in sicer na priročnem držalu za pripomočke. Pripomočke lahko namestite na ročaj ali na skrajno točko teleskopske cevi.

Pri nekaterih modelih je krtača za brisanje prahu vgrajena v ročaj cevi.

Nastavek za čiščenje rež* – za čiščenje kotov in težko dostopnih predelov. **[X1]**

Krtača za prah**– za knjižne police, okvirje slik, tipkovnice in druge občutljive površine. **[X2]**

Nastavek za pohišstvo,* – Za mehkejšo opremo in materiale. **[X3]**

Krtača za čiščenje parketa* – Za parketna tla in druga občutljiva tla. **[AA]**

Mini turbo nastavek za čiščenje dlak domačih živali* - Mini Turbo nastavek uporabljajte za čiščenje stopnic ali globinsko čiščenje tekstilnih površin in površin, ki jih je težko čistiti. Delno primerno za odstranjevanje dlak domačih živali. **[Y]**

Mini turbo nastavek za alergene delce* – Mini Turbo nastavek uporabljajte za čiščenje stopnic ali globinsko čiščenje tekstilnih površin in površin, ki jih je težko čistiti. Delno primerno za odstranjevanje alergenih delcev. **[Z]**

POMEMBNO: Turbo in Mini Turbo nastavka ne uporabljajte na preprogah z dolgimi resicami, na živalski koži in preprogah, ki so globlje od 15 mm. Sesalni nastavek ne sme mirovati, medtem ko se krtača vrti.

VZDRŽEVANJE SESALNIKA

Praznjenje posode za prah

Ko prah in umazanija dosežeta oznako najvišje ravni v posodi, le-to izpraznite.

POMEMBNO: Za popolno delovanje naj prah in umazanija ne segata višje od oznake najvišje ravni.

1. Pokrov posode odprite s pritiskom na zapah pokrova in tako sprostite posodo za prah. Zatem posodo pvolecite navzgor in jo tako odstranite iz sesalnika. **[9]**
2. Posodo za smeti najprej odstranite z glavnega ogrodja, nato pa jo držite za ročaj in nesite do koša za smeti ter jo držite nad njim. Z drugo roko pritinsite zatič za sprostitev pokrova posode in tako odprite posodo ter odstranite smeti. **[10]**
3. Ko izpraznete posodo za prah, zaprite njen pokrov in jo spet namestite na sesalnik, pri tem pa pazite, da je zatič pravilno nameščen na glavnem ogrodju. **[14]** Zatem posodo namestite v njeno lego, to pa storite tako, da ročaj posode potiskate navzdol, vse dokler se zatič ne poveže z glavnim ogrodjem sesalnika: ko se to zgodi, boste zaslišali klik.

*Le pri določenih modelih **Lahko se razlikuje pri različnih modelih

OPOMBA: Pred vsakim praznjenjem posode se prepričajte, da je napajalni kabel izklopjen.

OPOMBA: Preden posodo za prah spet namestite v glavno ogrodje sesalnika, se prepričajte, da je posoda zaprta.

Čiščenje pralnih filtrov

Sesalnik je opremljen s filtrom pred motorjem in filtrom izpuha. Da bi ohranili optimalno delovanje sesalnika, redno odstranjujte filtre in z njimi zelo nežno udarite ob steno posode ter tako z njih odstranite prah. Filtre operite po vsakem petem praznjenju, ali ko se v njih nabere preveč prahu.

POMEMBNO: Vsi sesalci brez vrečke zahtevajo redno čiščenje. Če filtra ne čistite, lahko to povzroči blokado zraka, pregrevanje in okvaro izdelka. To lahko izniči garancijo.

POMEMBNO: Filtre preverjajte in vzdržujte redno.

POMEMBNO: Pred uporabo vedno preverite, ali je element filtra povsem suh.

Dostopanje do filtra pred motorjem:

POMEMBNO: Pred odstranjevanjem filtrom ugasnite sesalnik in izklopite napajalni kabel.

1. Pokrov posode odprite s pritiskom na zapah pokrova in tako sprostite posodo za prah. Zatem posodo pvolecite navzgor in jo tako odstranite iz sesalnika. **[9]**
2. Pokrov predmotornega filtra odklenete tako, da pritisnete njegov zapah in ga zavrtite do nasprotnega roba. **[15]**
3. Filter odstranite z glavnega ogrodja sesalnika in ga ročno operite s toplo vodo. Ne uporabljajte vroče vode ali čistil. Pred ponovno uporabo se naj Hepa filter popolnoma osuši na zraku. **[16,19,20]**
4. Ko se filter povsem posuši, ga spet namestite na sesalnik. Pritisnite vrh filtra in se tako prepričajte, da je ta spet nameščen v svojo lego. **[16]**
5. Pokrov predmotornega filtra zaklenite tako, da pritisnete njegovo zgornjo točko. Ko bo pokrov predmotornega filtra spet nameščen v svoji legi, boste zaslišali zvok. **[15]**
6. Posodo za prah spet namestite na sesalnik, pri tem pa pazite, da je zatič pravilno nameščen oz. povezan z glavnim ogrodjem sesalnika. Zatem posodo spet pritrdite na njeno mesto, in sicer tako, da ročaj potiskate navzdol, vse dokler se zatič ne poveže z glavnim ogrodjem sesalnika: ko se zatič in ogrodje povežeta, zaslišite klik. **[14]**

Dostop do izpušnega filtra, ki se nahaja na dnu sesalnika.

1. Sprostite pokrov izpušnega filtra. To storite tako, da pritisnete gumba in pokrov izvlečete iz glavnega ogrodja. **[17]**
2. Odstranite filtre, in sicer tako, da povlečete obroček izpušnega filtra. **[18]**
3. Nežno otresite in operite paket filtrov. Ne uporabljajte vroče vode ali čistil. Ostalo vodo odstranite s filtra. Počakajte, da se filter povsem posuši in ga šele nato spet uporabite. **[19,20]**
4. Ko se paket filtrov povsem posuši, ga spet namestite v sesalnik, in sicer tako ta ga spet namestite na njegovo mesto.

5. Pokrov izpušnega filtra zaprete tako, da ga potiskate proti robu z zatiči. Ko bodo vrata izpušnega filtra spet nameščena v lego, boste zališali zvok. [17]

POMEMBNO: Izdelka ne uporabljajte brez nameščenega elementa filtra.

Čiščenje posode za prah / multi-ciklonske ločevalne enote

Ta sesalnik uporablja multi-ciklonsko ločevalno enoto, ki je edinstvena značilnost podjetja Hoover. Če je treba, enoto za ločevanje lahko odstranite iz posode za prah in jo očistite.

1. Pokrov posode odprite s pritiskom na zapah pokrova in tako sprostite posodo za prah. Zatem posodo pvolecite navzgor in jo tako odstranite iz sesalnika. [9]
2. Pridržite posodo za prah z eno roko, z drugo pa obrnite ročaj posode za odpadke v nasprotni smeri urinih kazalcev, da ga odstranite iz posode za prah. [11]
3. Odstranite multi-ciklonsko ločevalno enoto iz posode za prah, tako da povlečete za ročaj. [11]
4. Po potrebi s krpo odstranite prah s površine multi-ciklonske enote. [12]
5. Multi-ciklonsko ločilno enoto spet sestavite s posodo za prah in jo zavrtite v ustrezno lego. [13]
6. Posodo za prah spet namestite na sesalnik, pri tem pa pazite, da je zatič pravilno nameščen oz. povezan z glavnim ogrodjem sesalnika. Zatem posodo namestite v njeno lego, to pa storite tako, da ročaj posode potiskate navzdol, vse dokler se zatič ne poveže z glavnim ogrodjem sesalnika: ko se to zgodi, boste zaslišali klik. [14]

Odpravljanje zamašitve

1. Preverite, ali je posoda za prah polna. Če je, si oglejte 'Praznjenje posode za prah'.
2. Če je posoda za prah prazna, a je sesalna moč še vedno šibka:
 - A. Je treba očistiti filtre? Če je, potem si oglejte 'Čiščenje pralnih filtrov'.
 - B. Preverite, ali morda karkoli drugega blokira sistem. z drogom ali palico odstranite oviro iz cevnega podaljška ali gibljive cevi.
 - C. Preverite, ali je predmotorni filter nameščen v svojo lego in ali je njegov pokrov povsem zaprt.
 - D. Preverite, če je bila posoda za prah pravilno montirana.
 - E. Preverite, ali multi-ciklonska enota potrebuje čiščenje. Glej poglavje "Čiščenje multi-ciklonske enote".

KONTROLNI SEZNAM ZA UPORABNIKA

Če imate težave z izdelkom, preglejte ta preprost kontrolni seznam za uporabnika, preden pokličete pooblaščen Hooverjev servis.

- Je sesalnik vključen v delujoče električno omrežje? Prosimo vas, da preverite z drugo električno napravo.
- Je posoda za prah preveč napolnjena? Glej poglavje 'Praznjenje posode za prah'.
- Je zamašen filter? Oglejte si 'Čiščenje pralnih filtrov'.

*Le pri določenih modelih **Lahko se razlikuje pri različnih modelih

- Preverite, ali je predmotorni filter nameščen v svojo lego in ali je njegov pokrov povsem zaprt.
- Preverite, če je bila posoda za prah pravilno montirana.
- Preverite, ali multi-ciklonska enota potrebuje čiščenje. Glej poglavje "Čiščenje multi-ciklonske enote".
- Je blokirana cev ali priključek? Oglejte si 'Odpravljanje zamašitve'.
- Se je sesalnik pregrel? Če je tako, se bo sesalnik samodejno ponastavil po 30 minutah

POMEMBNE INFORMACIJE

Nadomestni deli in potršni material Hoover

Vedno uporabljajte originalne nadomestne dele Hoover. Dobite jih pri krajevnem prodajalcu Hooverjevih izdelkov. Pri naročanju delov vedno navedite številko modela.

Hooverjev servis

Če potrebujete pomoč ter rezervne in potrošne dele, se obrnite na najbližji Hooverjev servis.

Kakovost

Hooverjeve tovarne so bile predmet neodvisnega ocenjevanja kakovosti. Naši izdelki so izdelani na osnovi sistema kakovosti, ki izpolnjuje zahteve standarda ISO 9001.

Vaša garancija

Garancijski pogoji za to napravo so taki, kot jih določi zastopnik v državi, kjer je naprava prodana. Podrobnosti glede garancijskih pogojev lahko dobite od prodajalca, pri katerem ste napravo kupili. Če želite uveljavljati kakršno koli garancijo, potrebujete potrdilo o nakupu ali račun.

Garancija se lahko spreminja brez predhodnega obvestila.

GÜVENLİ KULLANIM TALİMATLARI

Bu ürün kullanım kılavuzunda belirtildiği gibi yalnızca ev temizliği için kullanılmalıdır. Lütfen ürünü kullanmadan önce bu kılavuzun tam olarak anlaşıldığından emin olun.

Süpürge fişini prize takılı bırakmayın. Cihazı kullanmadan veya temizlemeden önce ya da herhangi bir bakım işleminden önce daima kapalı konuma getirin ve fişi prizden çekin.

Bu cihaz 8 yaş ve üzeri çocuklar ve yetersiz fiziksel, duyuşal veya zihinsel kabiliyete sahip kişiler ya da deneyim ve bilgi yoksunu kişiler tarafından bir yetişkinin gözetiminde veya cihazın güvenli bir şekilde kullanımı ile ilgili talimatı ve bulunan tehlikelerin açıkça anlatılması ile kullanılabilirler. Çocuklar cihaz ile oynamamalıdır. Temizleme ve bakım işlemi denetimsiz şekilde çocuklar tarafından yapılmamalıdır.

Güç kablosu hasar görürse cihazı kullanmayı derhal bırakın. Güvenliğin riske atılmaması için, elektrik kablosu mutlaka yetkili HOOVER servis teknisyeni tarafından değiştirilmelidir.

Ellerinizi, ayaklarınızı, bol giysileri ve saçlarınızı dönen fırçalardan uzak tutun.

Yalnızca HOOVER tarafından önerilen veya sağlanan ek birimleri, sarf malzemelerini ya da yedek parçaları kullanın.

Statik elektrik: Bazı halılar statik elektrik oluşuma neden olabilir. Statik elektrik deşarjı sağlığa zararlı değildir.

Cihazınızı dış mekanlarda veya ıslak yüzeylerde ya da ıslak toplama için kullanmayın.

Kırık cam ya da başka keskin nesnelere, kibritleri, sıcak külleri, sigara izmaritlerini veya benzer nesnelere çekmeyin.

Yanıcı sıvıları, temizleme sıvılarını, aerosolleri veya spreyleri püskürtmeyin ya da toplamayın.

Cihazı kullanırken güç kablosu üzerine basmayın veya güç

kablosundan çekerek prizden çıkarmayın.

Arızalı görünüyorsa cihazınızı kullanmaya devam etmeyin.

Süpürge çalışırken, hazne kapağını açmayın ya da hazne kapağını serbest bırakma butonuna basmayın.

HOOVER servisi: Cihazın her zaman güvenli ve verimli bir şekilde kullanılabilmesi için, her türlü bakım veya onarım işinin sadece yetkili HOOVER servis teknisyenleri tarafından yapılmasını öneririz.

Cihazınızı kullanırken kablonun üzerinde durmayın veya kabloyu kolunuza ya da bacaklarınıza sarmayın.

Cihazı hayvanları veya insanları temizlemek için kullanmayın.

Merdivenleri temizlerken cihazı sizden daha yükseğe yerleştirmeyin.

Kum, taş tozu ya da diğer yapı malzemelerini çekmek için kullanmayın.

Çevre

Bu aygıtta ev atığı gibi işlem yapılamayacağını belirtir. Bunun yerine uygun elektrikli ve elektronik ekipman geri dönüşüm toplama noktasına teslim edilmelidir. İmha, atık imhası için düzenlenen yerel çevre yönetmeliklerine uygun olarak yapılmalıdır. Bu aygıtta ait işlem, kurtarma ve geri dönüşümle ilgili daha ayrıntılı bilgi için, lütfen yerel şehir ofisiniz, ev atığı ve çöp atma servisiniz ya da aygıtı satın aldığınız mağaza ile irtibata geçin.



Bu cihaz, 2014/35/EU, 2014/30/EU ve 2011/65/EU sayılı Avrupa Direktifleri ile uyumludur.

CANDY HOOVER GROUP S.r.l. Via Privata Eden Fumagalli, 20861 Brugherio (MB) Italy

SÜPÜRGENİZİN YAKINDAN TANIYIN

A. Toz Haznesi Kanadı	P. Çıkış Filtresi
B. Toz Haznesi	Q. Çıkış Filtresi Kapağı
C. Ana Gövde	R. Ön Motor Filtre Kapağı Mandalı
D. Değişken Güç Denetimi Kaydırıcısı** D1. Dokunmatik kontrollü LED ekran**	S. Park mandalı
E. Açma/Kapama Pedalı	T. Hazneyi Serbest Bırakma Mandalı
F. Ön Motor Filtre Kapağı	U. Halı ve Zemin Başlığı (GP)** U1. Sert Zemin Başlığı (HF)** U2. Halı Başlığı (CA)**
G. Hazne Kolu	V. Halı ve Zemin Başlığı Kaydırıcısı*
H. Hazne Kapağını Serbest Bırakma Butonu	W. Yüzey seçme pedalı*
I. Hortum Ucu Mandal Butonu	X. Aksesuar Taşıyıcısı*
J. Hortum	X1. Kenar Köşe Aparatı*
K. Hortum Sapı**	X2. Toz Alma Fırçası**
L. Emiş Kontrolü*	X3. Mobilya Başlığı*
M. Teleskopik Uzatma Borusu** Ma Teleskopik Boru Mandalı* Mb. Teleskopik Boru Ayarlayıcısı**	Y. Evcil Hayvan Tüyü Giderici Mini Turbo Başlık*
N. Halı ve Zemin Başlığı Mandalı*	Z. Alerjen Giderici Mini Turbo Başlık*
O. Ön Motor Filtresi	AA. Parke Başlığı*

SÜPÜRGENİZİN KURULMASI

Tüm parçaları ambalajından çıkartın.

1. Kancanın ana gövdeye doğru şekilde yerleştirildiğinden emin olarak, hazne tertibatını süpürgeye takın. Ardından, mandal süpürgenin ana gövdesine bağlanıncaya kadar, hazne kolunu aşağı doğru iterek hazneyi yerine sabitleyin: tamamen bağlandığında, bir klik sesi duyacaksınız. [14]
2. Hortumu süpürgenin ana gövdesine takın, yerine oturduğundan ve kilitlendiğinden emin olun. Hortumu serbest bırakmak için: hortum ucundaki hortum ucu mandal butonuna basın ve çekin. [1]
3. Hortum kolunu uzatma borusu üst kısmı [2a] ucuna ya da gerekirse aksesuarlara bağlayın. [2b]
4. Uzatma borusu alt kısmını halı veya zemin başlığına** [3a] ya da gerekirse aksesuarlara bağlayın. [3]
5. Temizlik aksesuarı* araçları kullandıktan sonra birlikte verilen aksesuar tutucuyu kullanarak uzatma borusunun alt tarafında saklanabilir*.

*Sadece bazı modeller için **Modele göre değişiklik gösterebilir

SÜPÜRGENİZİ KULLANIRKEN

1. Güç kablosunu uzatın ve güç kaynağına (prize) takın. Kabloyu kırmızı işaretli bölgeden öteye çekmeyin. [5]
2. En konforlu temizlik pozisyonuna ulaşmak için uzatma borusu ayarlayıcıyı** yukarı kaldırarak ya da indirerek uzatma borusunu** istenilen yüksekliğe ayarlayın. [6]
3. Teleskopik borunu alt ucunu Halı ve Zemin Başlığına** veya gerekliyse aksesuarlara bağladıktan sonra zemin türü için ideal temizleme modunu seçmek için başlığın üzerindeki zemin türü seçici* pedalına basın:

Sert Zemin – Fırçalar zemini korumak için geri çekilir.

Halı – Daha derin temizlik için fırçalar yukarı kaldırılır.

Halı ve Zemin Başlığı:** [4]

- **Sert zemin Temizliği** Sert Zemin modunda başlığın üzerindeki pedala basın ve başlığın üzerindeki kaydırıcısı TÜR ZEMİNLER üzerine getirin. Bu konumda, sert zeminlerin korunması için fırçalar, tekerlekler ve silecek lastiği aşağı indirilir. [4a]
- **Standart Halı ve Kilim Temizliği:** Başlığın üzerindeki pedala basarak Halı moduna getirin ve başlık üzerindeki kaydırıcısı TÜR ZEMİNLER olarak ayarlayın. Bu konumda fırçalar ve silecek lastiği yukarı kaldırılır ancak yüzeyde hareket kolaylığı için tekerlekler indirilir. [4b]
- **Derinlemesine Halı Temizliği:** Başlığın üzerindeki pedala basarak Halı moduna getirin ve başlık üzerindeki kaydırıcısı DERİNLEMESİNE HALI TEMİZLİĞİ olarak ayarlayın. Bu konumda fırçalar, silecek lastiği ve tekerlekler halınızın derinlemesine temizlenmesi için yukarı kaldırılır. [4c]

UYARI: Pedalın sert zemin, kaydırıcısının ise derinlemesine halı temizliği olarak ayarlandığı durumlarda ahşap zeminlerin çizilmesinin önlenmesi önerilir.

4. Temizleyici ana gövdesindeki açma/kapatma pedalına basarak temizleyiciyi açın. [7]
5. Ekrandaki değişken güç kontrolü düğmelerine basarak** veya değişken güç kontrolü kaydırıcısının konumunu değiştirerek** gücü ayarlayın. [D1** & D**]
6. Emiş kontrolünü istenen düzeye getirerek* emişi ayarlayın. [8]
7. Kullandıktan sonra, Açma/Kapama pedalına basarak süpürgeyi kapatın. Fişi çekin ve kabloyu temizleyicinin içine sarmak için kablo geri sarma düğmesine tekrar basın. [5]

Yerleştirme ve Saklama – Boru, saklama veya kullanımdayken geçici saklama amaçlı süpürgenin arka tarafına park edilebilir.

AKSESUARLAR

En iyi performans ve verimliliği elde etmek için, ana temizleme işlemlerinde doğru başlıkların kullanılması önerilir. Bu başlıklar, şemalarda GP, HF veya CA harfleri ile gösterilmiştir.

GP tip başlıklar halı ve sert zemin temizliğinde kullanılabilir.

HF tip başlıklar yalnızca sert zemin üzerinde kullanıma uygundur.

CA tip başlıklar sadece halı üzerinde kullanım için uygundur

Diğer başlıklar uzman temizlik işlemleri içindir ve bu başlıkların yalnızca arada sırada kullanılması önerilir.

Kenar köşe aparatı*, mobilya başlığı* ve toz alma fırçası**, pratik aksesuar tutucusu ile teleskopik boru üzerinde saklanır. Sapa veya teleskopik borunun ucuna takılabilir.

Bazı modellerde, toz alma fırçası rahatlıkla hortum sapına entegre edilir.

Kenar Köşe Aparatı* – Köşeler ve ulaşılması zor alanlar içindir. [X1]

Toz Alma Fırçası**– Kitaplık rafları, çerçeveler, klavyeler ve diğer hassas alanlar içindir. [X2]

Mobilya Başlığı* – Yumuşak mobilyalar ve kumaşlar için. [X3]

Parke Başlığı* – Parke ve diğer hassas zeminler içindir. [AA]

Evcil Hayvan Tüyü Giderici Mini Turbo Başlık* - Merdivenler veya tekstil yüzeylerinde derinlemesine temizlik sağlar; temizlenmesi zor alanlar için mini turbo başlığı kullanılabilir. Özellikle hayvan tüylerinin giderilmesi için uygundur. [Y]

Alerjen Giderici Mini Turbo Başlık* – Merdivenler veya tekstil yüzeylerinde derinlemesine temizlik sağlar; temizlenmesi zor alanlar için mini turbo başlığı kullanılabilir. Özellikle alerjenlerin temizlenmesi için uygundur. [Z]

ÖNEMLİ: Mini Turbo Başlığı uzun saçaklı halılarda, hayvan postlarında, 15 mm'den daha uzun havlı halılarda kullanmayınız. Fırça dönyörken başlığı sabit tutmayınız.

SÜPÜRGENİZİN BAKIMI

Toz Haznesinin Boşaltılması

Toz, kaptaki maksimum seviye göstergesine ulaştığında, toz haznesinin boşaltılması gerekir.

ÖNEMLİ: Optimum performansı sürdürebilmek için tozun maksimum seviyeden daha yüksek seviyeye çıkmasına izin vermeyin.

1. Ana süpürge gövdesinden toz haznesini ayırmak için hazneyi serbest bırakma mandalına basarak hazne kolunu serbest bırakın ve kaldırmak için yukarı doğru çekin. [9]
2. Toz haznesi ana gövdeden çıkarıldığında, hazneyi tutacak kulpundan tutun ve çöp kutusunun üzerine getirin. Hazneyi açmak için diğer elinizle hazne kapağını serbest bırakma düğmesine basın ve tozu boşaltın. [10]
3. Boşalttıktan sonra, hazne kapağını kapatın ve kancanın ana gövdeye doğru şekilde yerleştirildiğinden emin olarak toz haznesini süpürge üzerine yeniden takın. [14] Ardından, mandal süpürge ana gövdesine bağlanıncaya kadar, hazne kolunu aşağı doğru itererek hazneyi yerinesabitleyin: tamamen bağlandığında, bir klik sesi duyacaksınız.

UYARI: Elektrik kablosu fişinin, süpürgeyi boşaltmadan önce, prizden çıkarıldığında emin olun.

UYARI: Hazne kapağını ana gövdeye yeniden takmadan önce, kapatıldığında emin olun.

*Sadece bazı modeller için **Modele göre değişiklik gösterebilir

Yıkabilir filtrelerin temizlenmesi

Süpürge, ön motor filtresi ve çıkış filtresiyle donatılmıştır. En üst düzeyde temizlik performansını sağlamak için filtreleri düzenli olarak çıkarın ve atık haznesinin yanlarına vurarak tozları boşaltın. Filtreler her 5 hazne boşaltımında veya aşırı toz seviyesine geldiğinde yıkanmış olmalıdır.

ÖNEMLİ: Tüm torbasız süpürgelerde düzenli olarak filtre temizliğine ihtiyaç duyulur. Filtrenizi temizlememeniz sonucunda hava tıkanıklığı, fazla ısınma ve ürün arızası gerçekleşebilir. Bu garantinizi geçersiz kılabilir.

ÖNEMLİ: Filtrelerinizi düzenli olarak denetleyin ve bakımını yapın.

ÖNEMLİ: Kullanmadan önce her zaman filtre paketinin tamamen kuru olduğundan emin olun.

Ön motor filtresine erişmek için:

ÖNEMLİ: Filtrelere erişmeden önce, süpürgeyi kapatın ve elektrik kablosu fişini prizden çekin.

1. Ana süpürge gövdesinden toz haznesini ayırmak için hazneyi serbest bırakma mandalına basarak hazne kolunu serbest bırakın ve kaldırmak için yukarı doğru çekin. [9]
2. Ön motor filtre kapağı mandalına bastırarak ve ön motor filtre kapağını karşı kenara yuvarlayarak, ön motor filtre kapağının kilidini açın. [15]
3. Filtreyi ana süpürgeден çıkarın ve ılık su kullanarak elde yıkayın. Sıcak su veya deterjan kullanmayın. Filtrede kalan suyu uzaklaştırın ve tekrar kullanmadan önce kurumayabırakın. [16,19,20]
4. Tamamen kurduğunda, süpürgeye yeniden takın. Tekrar yerine takılmasını sağlamak için, filtrenin üstüne bastırın. [16]
5. En üste bastırarak ön motor filtre kapağını kilitleyin, ön motor filtre kapağı yerine takıldığı zaman bir klik sesi duyacaksınız. [15]
6. Kancanın süpürge gövdesine doğru şekilde yerleştirildiğinden emin olarak, toz haznesini süpürgeye yeniden takın. Ardından, mandal süpürge ana gövdesine bağlanıncaya kadar, hazne kolunu aşağı doğru itererek hazneyi yerine sabitleyin: tamamen bağlandığında, bir klik sesi duyacaksınız. [14]

Temizleyicinin tabanında bulunan egzoz filtresine erişmek için.

1. İki düğmeye basarak ve ana süpürge gövdesinden dışarı çekerek çıkış filtresi kapağının kilidini açın. [17]
2. Egzoz filtresinin çek aç kapağını çekerek filtre paketini çıkartın. [18]
3. Filtre paketini nazikçe vurun ve yıkayın. Sıcak su veya deterjan kullanmayın. Filtreden fazla suyu alın ve kullanmadan önce tamamen kurumaya bırakın. [19,20]
4. Tamamen kurduğunda, filtre paketini yerine takın ve konumuna geri itererek süpürgeye yeniden takın.
5. Klipsleri olan kenara bastırarak çıkış filtresini kilitleyin, çıkış filtresi kapağı yerine takıldığı zaman bir klik sesi duyacaksınız. [17]

ÖNEMLİ: Filtre paketini yerleştirmeden ürünü kullanmayın.

Toz haznesini temizleme / multi siklon ayırma ünitesi

Bu süpürge, Hoover'e özel bir çoklu siklonik ayırma sistemi kullanır. Gerekirse ayırma ünitesi toz haznesinden ayrılabilir ve temizlenebilir:

1. Ana süpürge gövdesinden Toz Haznesini ayırmak için hazneyi serbest bırakma mandalına basarak Toz Haznesinin kilidini açın ve kaldırmak için yukarı doğru çekin. [9]
2. Toz haznesini bir elinizle tutun ve diğer elinizle toz torbası sapını saatin tersi yönde çevirerek toz haznesinden çıkarın. [11]
3. Birlikte gelen sapı çekerek multi siklon ayırma ünitesini toz haznesinden çıkarın. [11]
4. Gerekirse bir bez kullanarak multi siklon ünitesinin yüzeyindeki fazla tozu silin. [12]
5. Multi siklon ayırma ünitesini toz haznesi ile birlikte yeniden monte edin ve yerinde döndürün. [13]
6. Kancanın süpürge gövdesine doğru şekilde yerleştirildiğinden emin olarak, toz haznesini süpürgeye yeniden takın. Ardından, mandal süpürgeye ana gövdesine bağlanıncaya kadar, hazne kolunu aşağı doğru iterek hazneyi yerine sabitleyin: tamamen bağlandığında, bir klik sesi duyacaksınız. [14]

Sistemden tıkanıklığı giderme

1. Toz haznesinin doluluğunu kontrol edin. Öyle ise, bkz. "Toz haznesini boşaltma".
2. Toz haznesi boş ise fakat emiş gücü hala düşükse:
 - A. Filtrelerin temizlenmeye mi ihtiyacı var? Eğer ihtiyaç varsa "Yıkanabilir filtrenin temizlenmesi" bölümüne başvurun.
 - B. Sistemde tıkanıklığa neden olabilecek bir şeyin bulunup bulunmadığını kontrol edin. Borunun iç hattından veya esnek hortumdan herhangi bir tıkanıklığı gidermek için rod veya karşıt uç kullanın.
 - C. Ön motor filtresinin takılı olduğunu ve filtre kapağının tamamen kapalı olduğunu kontrol edin.
 - D. Toz haznesinin doğru takıldığından emin olun.
 - E. Multi siklon ayırma ünitesinin temizlenmesi gerekip gerekmediğini kontrol edin. Bkz. "Multi siklon ayırma ünitesini temizleme".

KULLANICI KONTROL LİSTESİ

Ürün ile ilgili bir problem olduğunda, yetkili Hoover servisini aramadan önce bu basit kullanıcı kontrol listesini tamamlayın.

- Süpürgeye elektrik geliyor mu? Lütfen başka bir elektrikli cihaz ile kontrol edin.
- Toz haznesi dolum aşamasında mı? Bkz. "Toz haznesini boşaltma".
- Filtre tıkalı mı? Bkz. "Yıkanabilir filtrenin temizlenmesi".
- Ön motor filtresinin takılı olduğunu ve filtre kapağının tamamen kapalı olduğunu kontrol edin.

*Sadece bazı modeller için **Modele göre değişiklik gösterebilir

- Toz haznesinin doğru takıldığından emin olun.
- Multi siklon ayırma ünitesinin temizlenmesi gerekip gerekmediğini kontrol edin. Bkz. "Multi siklon ayırma ünitesini temizleme".
- Hortum veya başlık tıkalı mı? Lütfen 'Sistemden tıkanıklık giderilmesi' bölümüne başvurunuz.
- Süpürge fazla mı ısındı? Eğer öyleyse, otomatik sıfırlama 30 dakika sürecektir

ÖNEMLİ BILGI

Hoover yedek parça ve sarf malzemeleri

Parçaları daima orijinal Hoover parçaları ile değiştirin. Bu parçaları Hoover servislerinden tedarik edebilirsiniz. Parça siparişi verirken mutlaka cihazın model numarasını belirtin.

Hoover Servisi

Herhangi bir anda servis, yedek parça ya da sarf malzemesi desteğine ihtiyaç duymanız halinde lütfen yakınınızaki Hoover Servisi Ofisi ile irtibata geçin.

Kalite

Hoover fabrikalarının kalitesi bağımsız olarak takdir almıştır. Ürünlerimiz, ISO 9001 gereksinimlerini içeren bir kalite sistemi kullanılarak üretilmektedir.

Garanti

Bu cihaz için garanti koşulları, cihazın satıldığı ülkedeki temsilcimiz tarafından tanımlanmaktadır. Bu koşullara ilişkin ayrıntılar cihazın satın alındığı bayiden edinilebilmektedir. Bu garanti koşulları altında yapılan talepte satış fişi(faturası) ve makbuzu ibraz edilmiş olmalıdır.

Haber verilmeksizin değişiklikler yapılabilir.

BIZTONSÁGOS HASZNÁLAT

Ezt a készüléket kizárólag háztartási célra, a felhasználói útmutatóban leírtak szerint lehet használni. Kérjük, a készülék használata előtt bizonyosodjon meg róla, hogy az összes utasítást megértette-e.

A készüléket ne hagyja a hálózatra csatlakoztatva. A használatot követően, illetve tisztítási vagy karbantartási műveletek előtt mindig kapcsolja ki a készüléket és távolítsa el a csatlakozót az aljzatból.

Ezen készüléket 8 éves, vagy annál idősebb gyerekek, valamint csökkent fizikai, érzékelési, vagy mentális képességekkel, továbbá tapasztalat nélküli személyek csak felügyelet mellett használhatják, továbbá ha a készülék használatára vonatkozó útmutatásokat megkapták, és biztonságosan tudják a készüléket használni, és megértették az azzal járó veszélyeket. Gyerekek nem játszhatnak a készülékkel. A tisztítás, és a karbantartást nem végezheti el gyerek, felügyelet nélkül.

Ha a tápvezeték megsérült, akkor azonnal hagyja abba a készülék működtetését. A biztonsági kockázat elkerülése érdekében egy HOOVER szakszerviznek kell kicserélnie a tápvezetékét.

A forgó keféktől tartsa távol kezét, lábát, a laza ruházatot és haját.

Csak a HOOVER által javasolt tartozékokat, fogyóeszközöket és pótalkatrészeket használja.

Statikus elektromosság: Bizonyos szőnyegek esetében kis mértékű statikus elektromosság keletkezhet. A statikus kisülések nem életveszélyesek.

A készüléket ne használja kültéren, nedves felületen, illetve nedvesség felszívására.

Ne szívjon fel törött üveget vagy más éles tárgyakat, gyufákat, forró hamut, cigarettacsikket és hasonló tárgyakat.

A készüléket ne szórja le vagy szívjon fel vele gyúlékony folyadékokat, tisztítófolyadékokat, aerosolokat vagy ezek gőzeit.

Készüléke használatakor azt ne vezesse át a tápvezetéken, és a csatlakozót az aljzatból ne a tápvezeték meghúzásával távolítsa el.

Ha hibásnak tűnik, akkor ne használja tovább a készüléket.

Ne nyissa ki az edény zárólapját és ne nyomja meg a zárólap nyitó gombját a tisztítógép működése közben.

HOOVER szerviz: A készülék folyamatos biztonságának és hatékony működésének biztosítása érdekében javasoljuk, hogy minden szervizelési és javítási munkát HOOVER szakszervizben végeztessen el.

A készülék használatakor ne álljon a tápvezetékre és ne tekerje karjára vagy lábára.

A készüléket ne használja állatok vagy személyek tisztítására.

Lépcsők tisztításakor ne helyezze önnél magasabbra a készüléket.

Ne használja homok, építési törmelék és egyéb építőanyagok felszívására.

Környezetvédelem

A terméken lévő szimbólum azt jelzi, hogy a készülék nem kezelhető háztartási hulladékként. A készüléket egy elektromos és elektronikus berendezések gyűjtésére szakosodott helyen kell leadni. A leselejtezést a helyi környezetvédelmi előírásoknak megfelelően kell végrehajtani. A kezeléssel és újrahasznosítással kapcsolatos részletesebb információkért vegye fel a kapcsolatot a helyi önkormányzattal, hulladékkezelő társaságával, vagy az üzlettel, ahol a készüléket vásárolta.

 Ez a készüléket megfelel a 2014/35/EU, 2014/30/EU és 2011/65/EU európai direktíváknak.

CANDY HOOVER GROUP S.r.l. Via Privata Eden Fumagalli, 20861 Brugherio (MB) Italy

A PORSZÍVÓ BEMUTATÁSA

- | | |
|---|--|
| A. Portartály ajtaja | P. Kimeneteli szűrő |
| B. Portartály | Q. Kimeneti szűrő burkolat |
| C. Fő készülék | R. Előmotor szűrő burkolatának retesze |
| D. Állítható teljesítményszabályzó**
D1. LED-kijelző érintógombokkal** | S. Parkolóállás |
| E. Kapcsolópedál | T. Edény kioldóretesze |
| F. Előmotor szűrő burkolata | U. Szőnyeg & padló szívófej (GP)**
U1. Keménypadló szívófej (HF)**
U2. Szőnyeg szívófej (CA)** |
| G. Edény fogantyúja | V. Szőnyeg- és padlótisztító szívófej csúszkája* |
| H. Edény zárólapjának nyitó gombja | W. Padlótípus választó pedál* |
| I. Tömlővég reteszének gombja | X. Kiegészítők tartója*
X1. Réstisztító eszköz*
X2. Porkefe**
X3. Bútortisztító* |
| J. Tömlő | Y. Állatszőr eltávolító mini turbó fej* |
| K. Fogantyú** | Z. Allergén eltávolító, mini turbó fej* |
| L. Szívóerő szabályzó* | AA. Parkettatisztító fej* |
| M. Teleszkópos hosszabbító cső**
Ma Teleszkópcső retesz*
Mb. Teleszkópos cső beállító** | |
| N. Szőnyeg- és padlótisztító szívófej retesz* | |
| O. Elő-motor szűrő | |

A PORSZÍVÓ ÖSSZESZERELÉSE

Minden tartozékot vegyen ki a csomagolásból.

- Illessze a tartály egységet a készülékre úgy, hogy a kampó megfelelően rögzüljön a készülék házára. Ezután zárja le a tartályt a kar lenyomásával addig, amíg a retesz nem illeszkedik a készülék házába: egy kattantást fog hallani, ha sikerült. [14]
- Csatlakoztassa a tömlőt a készülékhez, és biztosítsa, hogy a cső a helyére kattanjon. A tömlő kioldásához egyszerűen csak nyomja meg a tömlő reteszének végét a tömlő felőli végén, majd húzza meg. [1]
- Szükség esetén csatlakoztassa a fogantyút a cső felső végéhez [2a] vagy a tartozékokhoz. [2b]
- Szükség esetén csatlakoztassa a cső alsó végét a szőnyeg- és padló szívófejhez** [3a] vagy a tartozékokhoz. [3]
- A tisztító tartozékokat* a használatot követően a cső alsó végén lehet tárolni az ott lévő tárolóban*.

*Csak bizonyos modellek esetén **Modelltől függően változhat.

A PORSZÍVÓ HASZNÁLATA

- Húzza ki a tápkábelt, majd csatlakoztassa a konnektorhoz. A tápkábelt soha ne húzza túl a piros jelölésen. [5]
- Állítsa a hosszabbítócsőt** a kívánt magasságba. Ehhez mozgassa felfelé vagy lefelé a hosszabbítócső beállítóeszközét** addig, amíg el nem éri a tisztításhoz legkényelmesebb helyzetet. [6]
- Miután szükség esetén csatlakoztatta a cső alsó végét a szőnyeg- vagy padló szívófejhez** vagy a tartozékokhoz, nyomja meg a szívófejen lévő padlótípus-kiválasztó* pedált a padlótípushoz tartozó ideális tisztítási mód kiválasztásához:
Keménypadló – A padló védelme érdekében a kefék leereszkesznek.
Szőnyeg – A mélyebb tisztítás érdekében a kefék felemelkednek.

Szőnyeg & padló szívófej** [4]

- **Keménypadló tisztítása:** Nyomja a szívócsövön lévő pedált Keménypadló (Keménypadló) módba és állítsa a szívócsövön lévő csúszkát ALL FLOORS (Minden padlótípus) állásba. Ebben a pozícióban a kefék, kerekek és a törőlapát a keménypadló védelme érdekében leereszkesznek. [4a]
- **Hagyományos szőnyegek tisztítása:** Nyomja a szívócsövön lévő pedált Carpet (Szőnyeg) módba és állítsa a szívócsövön lévő csúszkát ALL FLOORS (Minden padlótípus) állásba. Ebben a pozícióban a kefék és a törőlapát megemelkednek, a kerekek pedig az ilyen felületen történő tökéletes mozgás biztosítása érdekében leereszkesznek. [4b]
- **Szőnyeg mélytisztítása:** Nyomja a szívófejen lévő pedált Carpet (Szőnyeg) módba és állítsa a szívófejen lévő csúszkát DEEP CARPET CLEANING (Szőnyeg mélytisztítása) állásba. Ebben a pozícióban a kefék, kerekek és a törőlapát a szőnyeg mélyebb tisztítása érdekében felemelkednek. [4c]

FIGYELEM: A fa padlók karcolódásának lehetséges elkerülése érdekében javasoljuk, hogy a pedált ne állítsa keménypadló módba, a csúszkát pedig szőnyeg mélytisztítási állásba.

- Kapcsolja be a készüléket az on/off pedál lenyomásával a készülék házán. [7]
- Állítsa be a teljesítményt a kijelzőn lévő állítható teljesítmény-szabályzó gombok ** vagy az állítható teljesítmény-szabályzó csúszka** megnyomásával. [D1** & D**]
- A szívóerőt a szívásszabályzó* kívánt állásba mozgatóval szabályozhatja. [8]
- A használat végén kapcsolja ki a készüléket az ON/OFF pedál megnyomásával. Húzza ki a vezetékét a dugaljából, majd húzza meg a tápvezetékét a gépbe való feltekeréséhez. [5]

Elhelyezés és tárolás – A cső a készülék hátulján tárolható folyamatosan vagy időlegesen, amíg használatban van.

TARTOZÉKOK

A legjobb teljesítmény és hatékonyság elérése érdekében javasolt a megfelelő fejet használni a fő tisztítási műveletekhez. Ezeket a szívófejeket az ábrákon a GP, HF vagy CA betűk jelzik.

A **GP** típusú szívófej a szőnyeg és keménypadló tisztítására használható.

A **HF** típusú szívófej kizárólag keménypadlóhoz alkalmas.

A **CA** típusú szívófej kizárólag szőnyegen használható.

A többi szívófej különleges feladatokhoz való tartozék, és csak alkalmanként javasolt a használatuk.

A réstisztító*, a kárpittisztító* és a portalanító** a teleszkópos csövön helyezkednek el egy praktikus kiegészítő-tartóban. Ezeket a markolatra vagy a teleszkópos cső végére lehet erősíteni.

Bizonyos típusoknál a portalanító kefe hagyományosan be van építve a fogantyúba.

Réstisztító eszköz* – Sarkok és nehezen elérhető területek tisztításához. [X1]

Porkefe**– Könyvespolcok, képkeretek, billentyűzetek és egyéb kényes területek tisztításához. [X2]

Bútortisztító* – Puha bútorokhoz, és szövetekhez. [X3]

Parkettatisztító fej* – Parketta és egyéb kényes padlók tisztításához. [AA]

Állatszőr eltávolító mini turbó fej* - A mini turbó tisztítófejet lépcsőkhöz, vagy textíli felületek mélytisztításához vagy egyéb kemény felületek tisztításához használja. Különösen alkalmas háziállatok szőrének eltávolításához. [Y]

Allergén eltávolító, mini turbó fej* – A mini turbó tisztítófejet lépcsőkhöz, vagy textíli felületek mélytisztításához vagy egyéb kemény felületek tisztításához használja. Különösen alkalmas allergének eltávolításához. [Z]

FONTOS: A mini turbó fejet ne használja hosszú szálú szőnyegekben, állati szőrmén és 15 mm-nél vastagabb szőnyegen. A fejet ne tartsa álló helyzetben, amikor a kefe forog.

KÉSZÜLÉK KARBANTARTÁSA

A portartály ürítése

A tartályt akkor kell ürítenie, amikor az eléri a tartályon látható maximális jelzést.

FONTOS: Az optimális teljesítmény fenntartása érdekében ne hagyja, hogy a por szintje a maximális szint fölé emelkedjen.

1. Oldja ki a portartályt a tartály kioldóreteszének megnyomásával, ami kioldja a portartályt a gép házából, majd húzza felfelé az eltávolításához. [9]
2. Amikor a portartályt eltávolítja a gép fő egységéből, fogja meg azt a fogantyúnál fogva és helyezze a szemetes fölé. A másik kezével nyissa fel a szemetes fedelét az azon található nyitógombbal, majd ürítse ki a port. [10]
3. Miután kiürítette, zárja le a tartály fedelét és erősítse vissza azt a készülékre, és győződjön meg arról, hogy a kampó helyesen illeszkedik a készülék házába [16]. [14] Ezután zárja le a portartályt a tartály fogantyújának lenyomásával, amíg a retesz kapcsolódik a készülék házához: hallani fog egy kattánást, ha az illesztés sikerült.

*Csak bizonyos modellek esetén **Modelltől függően változhat.

MEGJEGYZÉS: A kiürítés előtt győződjön meg arról, hogy a tápvezetéket lecsatlakoztatta.

MEGJEGYZÉS: A gép házba történő visszaszerelése előtt győződjön meg arról, hogy a tartály fedelét lezárta.

A mosható szűrők tisztítása

A porszívó egy előmotor és egy kimeneti szűrővel rendelkezik. Úgy végezheti a legalaposabban a tisztítást, ha rendszeresen kiveszi a szűrőket, és a szemetes oldalának ütögeti azokat. A szűrőket a porzsákok körülbelül minden ötödik ürítését követően kell kimosni, vagy amikor a szűrőben nagyon sok por van.

FONTOS: A porzsák nélküli porszívók a szűrőt rendszeres tisztítását igénylik. Ha nem tisztítja meg a szűrőt, akkor ez elzáródást, túlhevülést és a termék meghibásodását eredményezheti. Ez garanciavesztést okozhat.

FONTOS: Ellenőrizze és tartsa karban rendszeresen a szűrőket.

FONTOS: Mindig győződjön meg a használat előtt arról, hogy a motor előtti szűrő száraz-e.

Az előmotor szűrő elhelyezkedése:

FONTOS: Kapcsolja ki, majd húzza ki a tápvezetéket a szűrőkhöz való hozzáférés előtt.

1. Oldja ki a portartályt a tartály kioldóreteszének megnyomásával, ami kioldja a portartályt a gép házából, majd húzza felfelé az eltávolításához. [9]
2. Vegye ki az előmotor szűrőt a szűrő reteszének megnyomásával és a szűrő burkolatának az ellentétes oldalra billentésével. [15]
3. Vegye ki a szűrőt a készülék házból, és kézzel, meleg vízben mossa át azt. Ne használjon forró vizet vagy tisztítószert. Öntse ki a vizet a szűrőből, majd az ismételt használat előtt, hagyja, hogy teljesen megszáradjon. [16,19,20]
4. Csak akkor helyezze vissza ezeket a készülékbe, ha már teljesen megszáradtak. Nyomja meg a szűrő tetejét, hogy biztosan rögzüljön a helyén. [16]
5. Zárja le a előmotor szűrő burkolatát a felső ponton való megnyomással. Egy kattánást fog hallani a előmotor szűrő helyére illeszkedésekor. [15]
6. Erősítse vissza a portartályt a tisztítóra, és győződjön meg arról, hogy a kampó helyesen illeszkedik a készülék házába. Ezután zárja le a tartályt a kar lenyomásával addig, amíg a retesz nem illeszkedik a készülék házába: egy kattánást fog hallani, ha sikerült. [14]

A gép alján található kimeneti szűrőhöz való hozzáférés.

1. Oldja ki a kimeneti szűrő fedelét a két gomb lenyomásával, majd húzza ki a szűrőt a tisztítóberendezésből. [17]
2. Mozdítsa el a szűrőcsomagot a kimeneti szűrő gyűrűjének kihúzásával. [18]
3. Óvatosan ütögesse ki és mossa meg a szűrőkészletet. Ne használjon forró vizet vagy tisztítószert. Távolítsa el a felesleges vizet a szűrőből, és a használat előtt hagyja teljesen megszáradni. [19,20]
4. Hagyja teljesen megszáradni a szűrőkészletet, majd tegye vissza a készülékbe, a megfelelő helyre.

5. Zárja le a kimeneti szűrő burkolatát a kapcsokat tartalmazó él megnyomásával. Egy kattantást fog hallani a kimeneti szűrő ajtajának a helyére illeszkedésekor. [17]

FONTOS: Ne használja a terméket beszerelt szűrőegység nélkül.

A portartály / multiciklonos egység tisztítása

A készülék egy egyedülálló multiciklonos porelválasztó rendszert használ. A porelválasztó egység szükség esetén leszerelhető a portartályról és megtisztítható.

1. Oldja ki a portartályt a tartály kioldóreteszének megnyomásával, ami kioldja a portartályt a gép házából, majd húzza felfelé az eltávolításához. [9]
2. Tartsa a portartályt egy kézzel, a másikkal pedig forgassa el a tartály fogantyúját az óramutató járásával ellentétes irányba, hogy elválassza a tárolótól. [11]
3. Vegye ki multiciklonos porelválasztó egységet a portartályból a kar lenyomva tartása mellett. [11]
4. Ha szükséges, használjon törlőruhát a felhalmozódott por letörléséhez a multiciklonos egység felületéről. [12]
5. Szerelje össze újra a multiciklonos szeparációs rendszert a porzsákkal és forgassa pozícióba. [13]
6. Erősítse vissza a portartályt a készülékre, és győződjön meg arról, hogy a kampó helyesen illeszkedik a gép házába. Ezután zárja le a tartályt a kar lenyomásával addig, amíg a retesz nem illeszkedik a készülék házába: egy kattantást fog hallani, ha sikerült. [14]

Eltömődés eltávolítása a rendszerből.

1. Ellenőrizze, hogy a portartály megtelt-e. Lásd a "Portároló ürítése" részt.
2. Amennyiben a portartály üres, de a szívóerő ennek ellenére is gyenge:
 - A. A szűrők tisztítására van szükség: Amennyiben igen, olvassa el "A mosható szűrők tisztítása" című fejezetet.
 - B. Ellenőrizze, hogy van-e valamilyen akadály a rendszerben. Használjon egy rudat vagy pálcát a csőben vagy a rugalmas tömlőben lévő elzáródások eltávolításához.
 - C. Ellenőrizze, hogy a motor előtti szűrőt beszerelték-e, és hogy a fedél teljesen be van-e zárva.
 - D. Ellenőrizze, hogy a portartályt helyesen illesztették e be a helyére.
 - E. Ellenőrizze, hogy szükség van-e a multiciklonos egység tisztítására. Hivatkozzon "A multiciklonos egység tisztítása"-ra.

FELHASZNÁLÓI ELLENŐRZŐLISTA

Amennyiben problémát észlel a termék működése során, a Hoover szerviz felhívása előtt ellenőrizze a következőket.

- A porszívó konnektora megfelelően működik-e? Kérjük, egy másik elektromos berendezés segítségével próbálja ki.

*Csak bizonyos modellek esetén **Modelltől függően változhat.

- A portartály túl van töltve? Lásd a "Portároló ürítése" részt.
- A szűrő eltömődött? Lásd a "A mosható szűrők tisztítása" részt.
- Ellenőrizze, hogy az előmotor szűrőt beszerelte e, és hogy a fedél teljesen be van e zárva.
- Ellenőrizze, hogy a portartályt helyesen illesztették e be a helyére.
- Ellenőrizze, hogy szükség van-e a multiciklonos egység tisztítására. Hivatkozzon "A multiciklonos egység tisztítása"-ra.
- A tömlő vagy a szívófej eltömődött? Lásd a "Rendszer eltömődésének megszüntetése" részt.
- A porszívó túlmelegedett? Ha igen, akkor körülbelül 30 percig tart az automatikus törlés.

FONTOS INFORMÁCIÓK

Hoover alkatrészek és fogyóeszközök

Az alkatrészeket minden esetben eredeti Hoover pótalkatrészekkel cserélje ki. Ezeket a helyi Hoover kereskedőtől vagy közvetlenül a Hoover-től vásárolhatja meg. Az alkatrészek rendelésekor mindig adja meg a készülék modellszámát.

Hoover szerviz

Ha szervizre, pótalkatrészre vagy cserealkatrészekre van szüksége, akkor vegye fel a kapcsolatot a helyi porszívószervizzel.

Minőség

A Hoover gyáraiban független minőségbiztosítás történik. A termékeket olyan minőségi rendszerek segítségével gyártjuk, melyek megfelelnek az ISO 9001 által támogatott összes követelménynek.

Garancia

A garanciális feltételeket a termék értékesítési országában lévő képviselőnk határozza meg. Ezzel kapcsolatos információkat attól a kereskedőtől kérhet, ahol a terméket megvásárolta. A garanciális igények érvényesítéséhez a termék vásárlását igazoló blokk vagy számla bemutatására van szükség.

A változtatás jogát előzetes bejelentés nélkül fenntartjuk.